

# **TOSHIBA**

**Leading Innovation >>>**

# **CAMILEO<sup>®</sup> X400 Series** **User's Guide**

**English/Español**

---

## Regulatory Information

### FCC Information



Product Name: Camcorder

Model number: CAMILEO® X400 Series

### FCC notice “Declaration of Conformity Information”

This equipment has been tested and found to comply with the limits for a Class B digital device, pursuant to part 15 of the FCC rules. These limits are designed to provide reasonable protection against harmful interference in a residential installation. This equipment generates, uses and can radiate radio frequency energy and, if not installed and used in accordance with the instructions, may cause harmful interference to radio communications. However, there is no guarantee that interference will not occur in a particular installation. If this equipment does cause harmful interference to radio or television reception, which can be determined by turning the equipment off and on, the user is encouraged to try to correct the interference by one or more of the following measures:

- ❖ Reorient or relocate the receiving antenna.
- ❖ Increase the separation between the equipment and receiver.
- ❖ Connect the equipment into an outlet on a circuit different from that to which the receiver is connected.
- ❖ Consult the dealer or an experienced radio/TV technician for help.

---

**▲ WARNING**

Changes or modifications made to this equipment, not expressly approved by TOSHIBA or parties authorized by TOSHIBA could void the user's authority to operate the equipment.

---

---

## FCC Conditions

This equipment has been tested and found to comply with Part 15 of the FCC Rules. Operation is subject to the following two conditions:

- (1) This device may not cause harmful interference.
- (2) This device must accept any interference received. Including interference that may cause undesired operation.

## Contact

Address: TOSHIBA America Information Systems, Inc.  
9740 Irvine Boulevard  
Irvine, California 92618-1697  
Telephone: (949) 583-3000

## Safety Instructions

- 1** Do not drop, puncture or disassemble the camcorder; otherwise the warranty will be voided.
- 2** Avoid all contact with water, and dry hands before using.
- 3** Do not expose the camcorder to high temperature or leave it in direct sunlight. Doing so may damage the camcorder.
- 4** Use the camcorder with care. Avoid pressing hard on the camcorder body.
- 5** For your own safety, avoid using the camcorder when there is a storm or lightning.
- 6** Do not use batteries of different specifications. Doing so may lead to the potential for serious damage.
- 7** Remove the battery during long periods between usage, as a deteriorated battery may affect the functionality of the camcorder.
- 8** Remove the battery if it shows signs of leaking or distortion.
- 9** Use only the accessories supplied by the manufacturer.
- 10** Keep the camcorder out of the reach of infants.
- 11** Risk of explosion if battery is replaced by an incorrect type.
- 12** Dispose of used batteries according to the instructions.

---

## About the battery

- ❖ Use only batteries recommended by TOSHIBA as replacements. The battery is a lithium ion battery, which can explode if not replaced, used, handled or disposed of properly. Dispose of the battery as required by local ordinances or regulations.
- ❖ Charge the battery only in an ambient temperature between 41 and 95 degrees Fahrenheit (5 and 35 degrees Celsius). Otherwise, the electrolyte solution might leak, battery performance might deteriorate and the battery life might be shortened.
- ❖ Never install or remove the battery without first turning off the power and disconnecting the AC adaptor.
- ❖ Only use the supplied AC adaptor or USB cable, or an optional Toshiba battery charger to charge the battery. Never attempt to charge the battery with any other charger.

## About the remote control battery

---

### **WARNING** Chemical burns and choking hazard due to battery ingestion

The remote control supplied with this camcorder contains a button cell battery. Keep the button cell battery out of reach of children. If swallowed, the button cell battery can cause serious injury or death. Severe burns can occur within hours of ingestion. If you suspect that a button cell battery has been swallowed, seek immediate medical attention.

Use care when changing the button cell battery. Keep all new and used button cell batteries out of reach of children and ensure that the battery compartment is completely secure after replacing the battery. If the battery compartment cannot be completely secured, discontinue use of the remote control and contact the manufacturer.

---

 **CAUTION** Use only button cell batteries recommended by the manufacturer as replacements. The button cell battery can explode if not replaced, used, handled, or disposed of properly. Dispose of the button cell battery as required by local ordinances or regulations.

### **California Perchlorate Information:**

Products containing CR (manganese dioxide) lithium coin cell batteries may contain perchlorate. Perchlorate Material – special handling may apply. See <http://www.dtsc.ca.gov/hazardouswaste/perchlorate>.

---

---

## Safety icons

This manual contains safety instructions that must be observed to avoid potential hazards that could result in personal injuries, damage to your equipment, or loss of data. These safety cautions have been classified according to the seriousness of the risk, and icons highlight these instructions as follows:

---

**▲ DANGER**

Indicates an imminently hazardous situation which, if not avoided, will result in death or serious injury.

---

---

**▲ WARNING**

Indicates a potentially hazardous situation which, if not avoided, could result in death or serious injury.

---

---

**▲ CAUTION**

Indicates a potentially hazardous situation which, if not avoided, may result in minor or moderate injury.

---

---

**CAUTION**

Indicates a potentially hazardous situation which, if not avoided, may result in property damage.

---

---

**NOTE**

Provides important information.

---

## Additional Information

© Copyright 2011 TOSHIBA CORPORATION. All rights reserved. TOSHIBA reserves the right to make technical changes. TOSHIBA assumes no liability for damages incurred directly or indirectly from errors, omissions or discrepancies between this product and the documentation.

---

## Trademarks

CAMILEO is a registered trademark of Toshiba America Information Systems, Inc. and/or Toshiba Corporation.

Adobe and Adobe Reader are either registered trademarks or trademarks of Adobe Systems Incorporated in the United States and/or other countries.

ArcSoft, MediaImpression, and MediaConverter are registered trademarks of ArcSoft, Inc.

Facebook is a registered trademark of Facebook Inc.

HDMI, the HDMI Logo and High-Definition Multimedia Interface are trademarks or registered trademarks of HDMI Licensing, LLC.

Intel, Intel Core, Celeron, Centrino and Pentium are trademarks or registered trademarks of Intel Corporation or its subsidiaries in the United States and other countries.

Mac is a trademark of Apple Inc., registered in the U.S. and other countries.

Microsoft, Windows, and Windows Vista are either registered trademarks or trademarks of Microsoft Corporation in the United States and/or other countries.

Picasa is a trademark of Google Inc.

Secure Digital and SD are trademarks of SD Card Association.

YouTube and the YouTube logo are registered trademarks of Google, Inc.

All other brand and product names are trademarks or registered trademarks of their respective companies.

# Contents

---

Chapter 1: Getting to Know Your Camcorder.....	10
Overview .....	10
Check the components .....	11
System requirements .....	11
Front view .....	12
Rear view .....	12
Side view .....	13
Underside view .....	13
Chapter 2: Getting Started.....	14
Loading the battery .....	14
Charge your battery .....	16
Inserting and removing an SD™ Card (optional).....	20
Protecting data on an SD™ Card .....	21
Turning the camcorder on and getting started .....	22
Turning off the camcorder .....	22
Chapter 3: Record Mode.....	23
Button functions .....	23
LCD touch screen information .....	24
Notification icons .....	24

---

Touch function icons .....	26
Video recording .....	27
Photo recording .....	28
Using Digital Light or Light function .....	28
Using the Zoom function .....	28
Menu options/operations .....	29
Video Setting options .....	30
Photo Setting options .....	36
Effects .....	40
Deleting files .....	43
Chapter 4: Playback Mode .....	46
Button functions .....	46
LCD touch screen information .....	47
Notification icons .....	47
Touch function icons .....	48
Playback mode operations .....	49
Video Playback .....	50
Photo Playback .....	50
Delete a file in Playback mode .....	50
Video Trim .....	51
Chapter 5: Camcorder Settings .....	52
Setup Menu .....	52
Menu Sound .....	52
TV .....	53
Language .....	53
Time Settings .....	54
Format .....	54
Default Setting .....	55
Chapter 6: Viewing Photos and	
Videos on TV .....	57
Connecting to a high-definition 16:9	
(wide) TV .....	57



---

Chapter 7: Viewing Photos and Videos on a Computer.....	59
Installing bundled software.....	59
Transferring photos or videos to a computer.....	60
Chapter 8: Uploading Video and Photo Files to the Internet.....	61
CAMILEO® Uploader .....	62
Setting up your account information for a Web site.....	64
Chapter 9: Webcam Mode.....	66
Chapter 10: Specifications .....	67
Operating Environment Conditions .....	68
Chapter 11: Troubleshooting .....	69
Chapter 12: Other Information.....	71
Toshiba Support .....	71
Before you call .....	71
Contacting Toshiba .....	72
Toshiba's technical support Web site.....	72
Toshiba voice contact .....	72
Warranty .....	73
Online Warranty Information.....	73
Warranty Service .....	73

# Chapter 1

## Getting to Know Your Camcorder

---

### Overview

Your Toshiba camcorder comes equipped with a 5MP sensor that can record H.264 format movies. This format allows for extended video recording with less memory.

Other features of your CAMILEO® X400 Series camcorder are:

- ❖ 23x optical zoom
- ❖ 120x digital zoom
- ❖ High quality images up to 16 megapixels
- ❖ 3" color LCD touch screen for easy viewing of video, pictures and onscreen menus
- ❖ On-screen video trimming
- ❖ Video recording at full HD resolution of 1920 x 1080p
- ❖ Pause button to record multiple moments in a single file
- ❖ Electronic Image Stabilization to record smoother videos
- ❖ HDTV connectivity via a mini HDMI™ cable
- ❖ Built-in CAMILEO® Uploader, allowing you to easily upload videos captured by the camcorder to the Internet (for Windows® based systems only)
- ❖ Various effect options, such as Time Lapse and Slow Motion
- ❖ Built-in memory allowing you to take pictures and to record movies without a memory card.

---

**NOTE** A portion of the built-in memory is used for Firmware to operate the camcorder.

---

- ❖ Memory card slot allowing you to increase storage capacity.

## Check the components

Unpack the box and make sure all items listed below are included:



Camcorder



Mini USB cable



Mini HDMI™ cable



AC adaptor



Lithium-ion  
rechargeable  
battery\*



Lens cover set  
(lens cover  
and strap)



Quick Start  
Guide



CD-ROM

Software, *User's  
Guide* (this document),  
and Warranty information



Cleaning cloth



Deluxe soft case



Remote control



AV to mini USB  
cable

*(Sample Illustration) Components*

\*Preinstalled in the camcorder

---

**NOTE** Be sure to remove the protective film on the lens before using.

---

## System requirements

- ❖ Microsoft® Windows® XP/Windows Vista®/Windows® 7
- ❖ Intel® Pentium® 4, 2.4 GHz or above
- ❖ 512 MB RAM
- ❖ 1 GB free HDD space
- ❖ 4x CD-ROM Drive
- ❖ Available USB 2.0 port

### Mac compatibility

- ❖ Mac OS 10.6 or above
- ❖ CPU Intel® Core™ 2 Duo 2.4 GHz or above
- ❖ 1 GB system memory
- ❖ 1 GB free HDD space
- ❖ DVD-ROM
- ❖ Available USB 2.0 port

**NOTE**

The LCD touch screen is manufactured using extremely high-precision technology. However, some tiny black and/or bright dots (white, red, blue or green) may appear on the LCD touch screen. These dots are a normal result of the manufacturing process, and do not affect the recording.

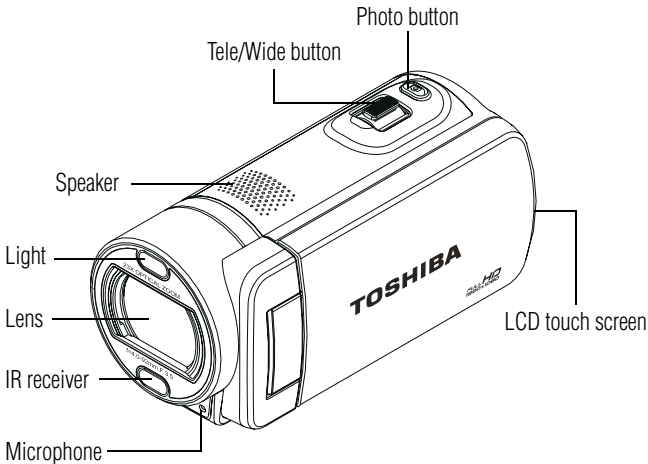
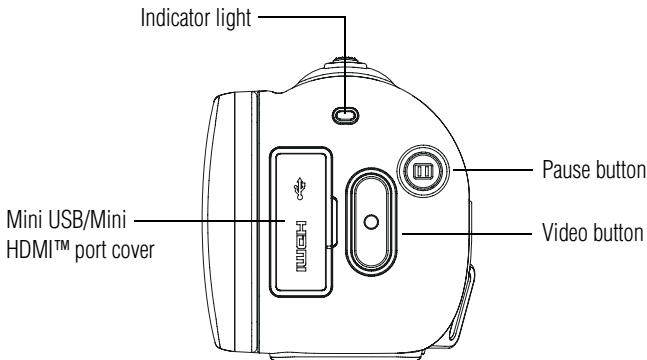
**Front view***(Sample Illustration) Front view***Rear view***(Sample Illustration) Rear view*

**Side view**

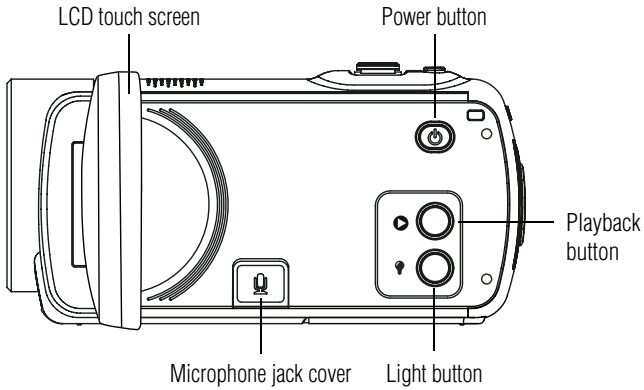

*(Sample Illustration) Side views*

**Underside view**

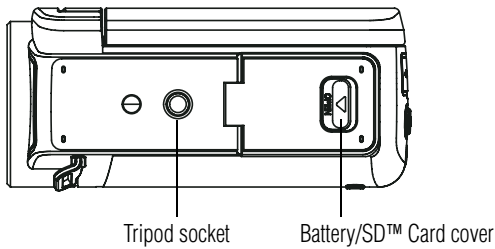

*(Sample Illustration) Underside view*

# Chapter 2

## Getting Started

---

### Loading the battery

Before using the camcorder, you will need to remove the protective film from the battery. To do so, remove the battery, then remove the film, and replace the battery as shown below.

The battery comes pre-installed in the camcorder, however, you must remove the protective film on the battery before use.

To properly connect the battery:

- 1 Slide the safety latch and open the battery cover.

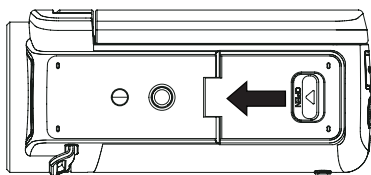

*(Sample Illustration) Opening the battery cover*

- 2 Remove the battery.
- 3 Pull the protective film off.

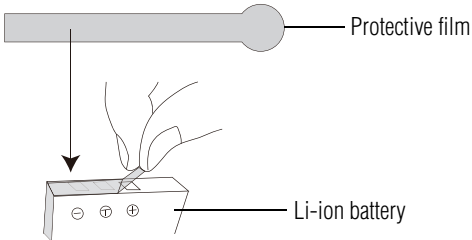

*(Sample Illustration) Removing the protective film*

- 4 Reinsert the battery, making sure it is lined-up with the correct polarity marks.

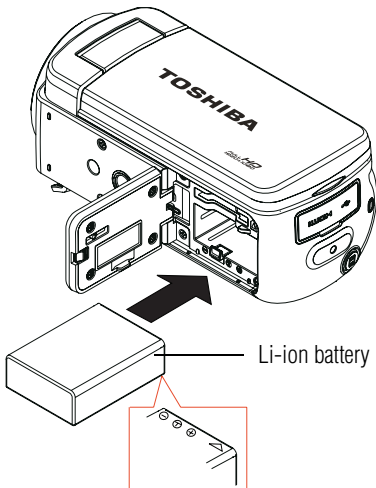

*(Sample Illustration) Reinserting the battery*

**NOTE** Be sure the orange latch is engaged after inserting the battery.

- 5 Close the battery cover.

**Charge your battery**

You must use the supplied AC adaptor or the USB cable to charge your camcorder before use. Turn off the camcorder. A blinking light indicates active charging, and a solid light indicates that charging is complete. In AC charging mode, the light will turn off automatically after the battery is fully charged. The full charge time is approximately 4 hours.

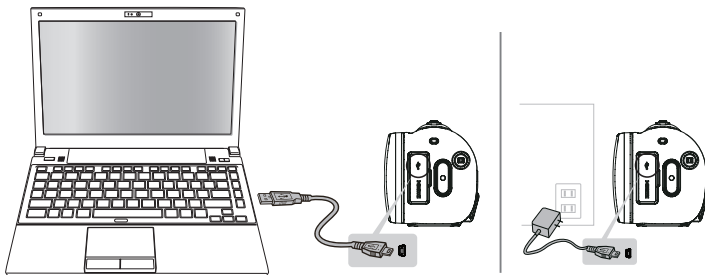

*(Sample Illustration) Charging the battery*

**⚠ WARNING Handling of the battery**

- ❖ Never attempt to dispose of a battery by burning or by throwing it into a fire, and never allow exposure to a heating apparatus (e.g., microwave oven). Heat can cause a battery to explode and/or release caustic liquid, both which may possibly cause serious injury.
- ❖ Never attempt to disassemble, tamper with or repair a battery. The battery could overheat and ignite. Leakage of the caustic alkaline solution or other electrolytic substances could cause fire, possibly resulting in death or serious injury.
- ❖ Never short-circuit the battery by either accidentally or intentionally bringing the battery terminals in contact with another conductive object. This could cause serious injury or a fire, and could also damage the battery and product. Always wrap the battery in plastic (or place it in a plastic bag) whenever transporting it, to avoid exposing the terminals to another conductive object which could result in serious injury. Always cover the metal terminals with insulating tape when disposing of the battery, to prevent accidental short-circuiting which could result in serious injury.



**⚠ WARNING**

- ❖ Never drive a nail or any other sharp object into the battery, hit battery with a hammer or other object or step on it. Doing so could cause a fire or explosion possibly resulting in serious injury.
- ❖ Never charge the battery by a method other than as instructed. Doing so could cause a fire or explosion possibly resulting in serious injury.
- ❖ Never connect the battery to a plug socket or a car cigarette plug socket. The battery could rupture or ignite causing a fire or explosion possibly resulting in serious injury.
- ❖ Never allow a battery to become wet. A wet battery will overheat or ignite causing rupture or fire, possibly resulting in death or serious injury.
- ❖ Never store a battery in an area of high humidity. This could cause a fire or explosion possibly resulting in serious injury.
- ❖ Never expose a battery to abnormal shock, vibration or pressure. Never use a battery which has been exposed to abnormal shock even if the appearance is normal. The battery's internal protective device could fail, causing it to overheat or ignite resulting in caustic liquid leakage, or explosion or fire, possibly resulting in death or serious injury.
- ❖ Never subject a battery to heat, and never store it or use it near a heat source. The battery could ignite or explode when heated or burned, possibly resulting in death or serious injury. Subjecting a battery to heat could also cause caustic liquid to leak. It can also cause failure, malfunction, or loss of stored data.

**Use of correct battery**

- ❖ Always use the battery supplied. Other batteries have different voltage and terminal polarities. Use of non-conforming batteries could generate smoke or cause fire or rupture, possibly resulting in serious injury.

**▲ WARNING** Battery safety

- ❖ Never allow caustic electrolyte fluid leaked from the battery to contact your eyes, body or clothing.

Use appropriate protective gloves when handling a damaged battery.

If caustic electrolyte fluid from the battery should contact your eyes, immediately wash your eyes with large amounts of running water and obtain prompt medical attention, to help prevent permanent eye damage.

If electrolyte fluid should contact any part of your body, immediately wash it off under running water to help prevent skin rashes.

If electrolyte fluid should contact your clothes, promptly remove them to help prevent the electrolyte fluid from contacting your body, possibly resulting in serious injury.

**Battery warning indicators**

- ❖ Always immediately turn the power off and disconnect the power cable/cord plug from the plug socket and stop using the battery if you observe any of the following conditions:
  - ❖ Offensive or unusual odor
  - ❖ Excessive heat
  - ❖ Discoloration
  - ❖ Deformation, cracks or leaks
  - ❖ Smoke
  - ❖ Other unusual event during use, such as abnormal sound

In such an event, carefully and immediately remove the battery from the product. In some instances, you might have to wait for the product to cool down before removing the battery, in order to avoid any possible minor injury due to heat exposure. Do not turn on the product's power again until an authorized Toshiba service provider has checked it for safety. Continued use could cause a fire or rupture possibly resulting in serious injury or product failure including but not limited to the loss of data.

---

---

**⚠ WARNING** Disposal of used batteries

- ❖ Always dispose of used batteries in compliance with all applicable laws and regulations. Put insulating tape, such as cellophane tape, on the electrode during transportation to avoid a possible short circuit, fire or electric shock. Failure to do so could possibly result in serious injury.
- 

---

**⚠ CAUTION** Inserting the battery

- ❖ When installing a battery or before moving the product, always make sure the battery is inserted correctly and securely. If the battery falls out, while you are carrying the product, you could be injured or the battery could be damaged.
- 

---

**⚠ CAUTION** Do not use an impaired or exhausted battery

- ❖ Never continue to use a battery after its recharging capability has become impaired, or after the warning message indicating that the battery power is exhausted has been displayed.  
Continued use of an exhausted or impaired battery could result in the loss of data or damage to the product.
- 

---

**NOTE** Handling of the battery

- ❖ Never attempt to install batteries in reverse polarity.
- 

- 
- ⚠ WARNING**
- ❖ Make sure the battery is securely installed in the product before attempting to charge the battery.
  - ❖ Improper installation could generate smoke or fire, or cause the battery to rupture.
-

**⚠ CAUTION**

- ❖ The battery is a lithium ion battery, which can explode if not replaced, used, handled or disposed of properly. Dispose of the battery as required by local ordinances or regulations. Use only batteries recommended by TOSHIBA as replacements.
- ❖ Charge the battery only in an ambient temperature between 41 and 95 degrees Fahrenheit (5 and 35 degrees Celsius). Otherwise, the electrolyte solution might leak, battery performance might deteriorate and the battery life might be shortened.
- ❖ Never install or remove the battery without first turning off the power and disconnecting the AC adaptor.

**Inserting and removing an SD™ Card (optional)****NOTE**

An SD™ Card may need to be purchased separately.

Your camcorder comes with internal memory that allows you to store pictures and movies. You can expand the memory capacity by using an optional SD/SDHC/SDXC memory card.

- 1 Slide the safety latch and open the SD™ Card cover.

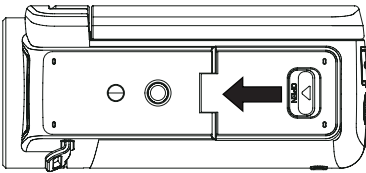

*(Sample Illustration) Opening the SD™ Card cover*

*Inserting and removing an SD™ Card (optional)*

- 2 Insert the memory card into the slot until it locks in place as shown below.

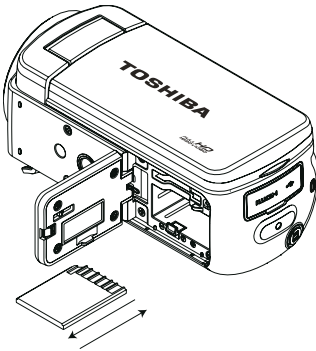

To remove the SD™ Card, press inward to release it. When the card pops out, grasp it and pull it straight out.

*(Sample Illustration) Inserting and removing an SD™ Card*

**CAUTION**

To prevent data corruption, it is recommended that you format the SD™ Card in the camcorder before using.

**CAUTION**

All data will be erased if the SD™ Card is formatted. Make sure all data is copied to your computer or other media before formatting the SD™ Card.

**NOTE**

When a memory card is inserted, photos and videos are saved onto the card rather than the built-in memory.

**Protecting data on an SD™ Card**

Photos or videos cannot be recorded on an SD™ Card when the card is locked (read only); however, photos and videos can be viewed.

Make sure the lock is in the writable position before recording photos and videos as shown below.

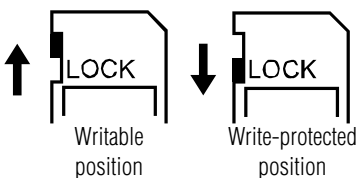

*(Sample Illustration) Protecting data on an SD™ Card*

## Turning the camcorder on and getting started

To turn on the camcorder, either:

- ❖ Flip the LCD touch screen outward to turn on the camcorder automatically.
- ❖ Or press the Power (⏻) button for approximately one second to turn it on.

**To record videos:** Press the Video (📹) button to begin recording. Press it again to stop recording.

**To take a still photo while recording a video:** Press the Photo (📷) button.

**To take a photo:** Press the Photo (📷) button halfway down to focus until the focusing frame turns green. Then press it fully to take the photo.



Focusing frame: White

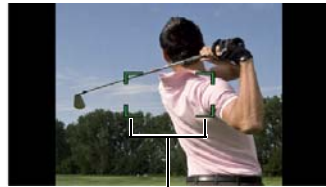

Focusing frame: Green

*(Sample Image) Focusing frames (green and white)*

**To view stored movies and pictures:** Press the Playback (▶) button or touch the onscreen (🔍) icon to switch to Playback mode.





## Turning off the camcorder



To turn off the camcorder, either press the Power (⏻) button for one second, or place the LCD touch screen back to its original position.

# Chapter 3

## Record Mode

### Button functions

	<b>Video button:</b> <ol style="list-style-type: none"><li>1 Press to begin recording a video.</li><li>2 Press it again to stop recording.</li></ol>
	<b>Pause button:</b> <ol style="list-style-type: none"><li>1 Press to pause recording.</li><li>2 Press it again to resume recording on the same file.</li></ol>
	<b>Photo button:</b> <ol style="list-style-type: none"><li>1 Press halfway down to focus, then press it fully to take the photo.</li><li>2 To take a photo during video recording press the photo button to capture the image.</li></ol> <p><b>Note:</b> The photo resolution will be the same as the video resolution.</p>
	<b>Tele (T) button:</b> Zoom in. <b>Wide (W) button:</b> Zoom out.
	<b>Power button:</b> Press for one second to turn the camcorder ON/OFF.



	<p><b>Playback button:</b> Switch between Record/Playback mode.</p>
	<p><b>Light button:</b> Press to toggle the Light settings (Light ON, Light OFF, Digital light).</p>

#### NOTE

Touch the LCD touch screen to show the status of the setting.







## LCD touch screen information

The indicators shown on the images below may appear on the LCD touch screen when photos and videos are recorded:

Onscreen notification icons	Onscreen touch function icons
	

















*(Sample Image) LCD touch screen indicators*

## Notification icons



















1		Battery: Full power
		Battery: Medium power
		Battery: Low power
		Battery: No power
		DC power mode
2		Macro mode for close ups



## LCD touch screen information

3	<b>00:03:12</b> 	Recording time
	<b>00:03:12</b> 	Pause recording
	 <b>250</b>	The remaining amount of photos that can be taken at the current resolution settings
	 <b>321</b>	Current number of photos taken
4		Motion Detection (Video Record mode only)
5	Scene	
		Skin
		Night
		Backlight
6	White balance	
		Auto
		Daylight
		Fluorescent
		Tungsten
7		Zoom meter: 1x~2700x (23x Optical Zoom, 120x Digital Zoom)
8		Slow Motion (Video Record mode only) Note: Slow motion videos will be recorded in WQVGA resolution (432 x 240 [WQVGA]).
		Time Lapse (Video Record mode only)
		Pre-Record mode (Video Record mode only)

**Touch function icons**

9		Digital light ON
		Light ON
		Light OFF
10	Video Resolution	
		Full HD (1080p 30)
		HD60 (720p 60)
		HD30 (720p 30)
		VGA (480p 30)
		WQVGA (while the Slow Motion function is active, the video resolution is 432 x 240 [QVGA])
	Photo resolution	
		High-16MP
		Standard-5MP
	Low-3MP	
11	Video Record mode	
		Backlight ON/OFF
	Photo Record mode	
		Self-timer ON/OFF
12		Menu
13		Playback mode
14		Photo mode
15		Video mode
16		Delete mode

- NOTE**
- ❖ Tap on the screen to close the touchable function bars. Tap again to show the bars.
  - ❖ Filter: Black & White/Classic/Negative can be previewed immediately without the indicator on the LCD screen.
  - ❖ Stabilization, Time Lapse, and Slow Motion functions can not be used simultaneously.
  - ❖ Stabilization and Night mode functions can not be used simultaneously.
  - ❖ Pre-Record, Motion Detection, Time Lapse, and Slow Motion functions can not be used simultaneously.
  - ❖ The camcorder does not power off automatically in DC power mode.

## Video recording





Press the Video () button to start recording. A time indicator displays on the LCD touch screen while recording a video. Press the Video button again to stop recording.

To pause recording, press the Pause () button. To continue recording, press it again.

To take a still photo while recording a video, press the Photo () button.

Touch the onscreen Playback () icon to view a recorded video.

The resolution settings available are:

Video Quality	
	<b>Full HD 1080/30:</b> 1920 x 1080p 30fps
	<b>HD60 720/60:</b> 1280 x 720p 60fps
	<b>HD30 720/30:</b> 1280 x 720p 30fps
	<b>VGA 480/30:</b> 640 x 480p 30fps



- NOTE** The image resolution captured during video recording is the same as the video resolution.

## Photo recording

Press the Photo () button halfway down until the focusing frame turns from white to green. Then press it fully down to take a photo.



Press the Playback button or touch the onscreen () icon to view the photo.

The Resolution settings available are:

Image Quality	
	<b>High-16MP:</b> 4608 x 3456
	<b>Standard-5MP:</b> 2592 x 1944
	<b>Low-3MP:</b> 2048 x 1536

## Using Digital Light or Light function

This setting allows you to brighten the subject or extend the dynamic range of high contrast and backlight, so objects appear brighter and clearer.

- 1 Press the Light button.  
The Digital Light () icon appears on the screen.
- 2 Press the Light button again.  
The Light () icon appears on the screen. The light turns ON, providing illumination while recording.
- 3 Press the Video/Photo button to start recording or to take a photo.
- 4 Press the Light button again to turn it OFF.

---

**NOTE** The light is disabled automatically when battery power is low.

---





## Using the Zoom function

The Zoom function magnifies images when recording Videos or taking Photos.





- ❖ Press the Tele/Wide (T/W) buttons to zoom IN/OUT.  
The camcorder zooms in by Optical Zoom first. When the Optical Zoom factor is at maximum, zooming stops temporarily. Press and hold the Tele (T) button when you want to zoom in beyond the Optical Zoom range. The Digital Zoom is activated and zooming continues.

- ❖ The Zoom function can be set from 1x~2700x (23x Optical Zoom and 120x Digital Zoom).



## Menu options/operations

Video Setting 	Photo Setting 	Effects 	Setup* 	Delete 
Light	Light	Macro mode	Menu Sound	Delete Video
Resolution	Resolution	Exposure Measure	TV	Delete Photo
Stabilization	Self-Timer	Scene	Language	Select & Delete
Motion Detection	Smile Detection	Filter	Time Setting	Delete All
Face Tracking	Date Printing	White Balance	Format	
Slow Motion	ISO		Default Setting	
Pre-Record	Slideshow			
Time Lapse				
Date Printing				
Continuous Play				

\*Please see “Camcorder Settings” on page 52 for more information about Setup.

Operation	Screen
<p><b>1</b> Touch the onscreen (  ) icon. The Menu screen appears. The available options are Video Setting, Photo Setting, Effects, Setup, and Delete.</p>	
<p><b>2</b> Touch the desired onscreen icon twice. The options menu appears.</p> <p><b>3</b> Touch to select the specific option you want to change, and touch it again to enter its settings menu.</p> <p><b>4</b> Touch twice to validate the new setting.</p> <p><b>5</b> Touch the Return/Exit (  ) icon twice, or hold it down to exit.</p>	



## Video Setting options



Operation	Screen
<ol style="list-style-type: none"> <li>1 Touch the onscreen (  ) icon. The Menu screen appears.</li> <li>2 Touch the Video Setting icon twice. The Video Setting menu appears.</li> <li>3 The Video Setting menu options are: Light, Resolution, Stabilization, Motion Detection, Face Tracking, Slow Motion, Pre-Record, Time Lapse, Date Printing, and Continuous Play.</li> </ol>	

**NOTE** Touch the icon once to view the description, touch twice to activate.

### Light





In this option, select a mode to brighten the shooting area or to extend the brightness of objects. The Light settings available are:

	ON	Turns the light ON, providing illumination when recording.
	OFF	Turns the light OFF.
	Digital Light	Extends the dynamic range of high contrast and backlight, so objects appear brighter and clearer.

Operation	Screen
<ol style="list-style-type: none"> <li>1 In the Video Setting menu, touch the Light icon twice.</li> <li>2 Touch to select the desired option.</li> <li>3 Touch again to validate the new setting.</li> <li>4 Touch the Return/Exit (  ) icon twice, or hold it down to exit.</li> </ol>	

## Resolution



The Resolution settings available are:

	Full HD 1080/30	Records videos at 1920 x 1080p 30fps resolution.
	HD 720/60	Records videos at 1280 x 720p 60fps resolution.
	HD 720/30	Records videos at 1280 x 720p 30fps resolution.
	VGA 480/30	Records videos at 640 x 480p 30fps resolution.

Operation	Screen
<ol style="list-style-type: none"> <li>In the Video Setting menu, touch the Resolution icon twice.</li> <li>Touch to select the desired option.</li> <li>Touch again to validate the new setting.</li> <li>Touch the Return/Exit () icon twice, or hold it down to exit.</li> </ol>	



## Stabilization

Your camcorder provides a feature that steadies the image to help create clearer videos.

Operation	Screen
<ol style="list-style-type: none"> <li>In the Video Setting menu, touch the Stabilization icon twice.</li> <li>Touch to select the desired option.</li> <li>Touch again to validate the new setting.</li> <li>Touch the Return/Exit () icon twice, or hold it down to exit.</li> </ol>	



### Motion detection

This option allows the camcorder to automatically record videos when the camcorder detects movement.

Operation	Screen
<ol style="list-style-type: none"> <li>1 In the Video Setting menu, touch the Motion Detect icon twice.</li> <li>2 Touch to select the desired option.</li> <li>3 Touch again to validate the new setting.</li> <li>4 Touch the Return/Exit (  ) icon twice, or hold it down to exit.</li> </ol> <p>The camcorder will begin recording automatically if movement is detected. It stops recording when movement stops.</p>	

### Face Tracking



The camcorder detects and focuses on face(s) automatically. This function helps to capture subjects in backlit conditions.

Operation	Screen
<ol style="list-style-type: none"> <li>1 In the Video Setting menu, touch the Face Tracking icon twice.</li> <li>2 Touch to select the desired option.</li> <li>3 Touch again to validate the new setting.</li> <li>4 Touch the Return/Exit (  ) icon twice, or hold it down to exit.</li> </ol>	
<p>In Record mode, when the camcorder is aimed at face(s), the face frame(s) appear.</p>	



## Slow motion

This option allows recording of videos with a slow motion effect. When the video is played, the playback time will be longer than the actual recording time.

Operation	Screen
<ol style="list-style-type: none"> <li>1 In the Video Setting menu, touch the Slow Motion icon twice.</li> <li>2 Touch to select the desired option.</li> <li>3 Touch again to validate the new setting.</li> <li>4 Touch the Return/Exit (  ) icon twice, or hold it down to exit.</li> </ol>	

### NOTE



- ❖ While using the Slow Motion setting, audio is not recorded and zoom is disabled.
- ❖ The view angle may become smaller when the Slow Motion function is activated.
- ❖ When the Slow Motion function is activated, the video resolution is WQVGA.

## Pre-Record

The Pre-Record function allows the camcorder to begin recording a few seconds before the Record button is pressed.

### NOTE





Touch the icon once to view the description, touch twice to activate.

Operation	Screen
<ol style="list-style-type: none"> <li>1 In the Video Setting menu, touch the Pre-Record icon twice.</li> <li>2 Touch to select the desired option.</li> <li>3 Touch again to validate the new setting.</li> <li>4 Touch the Return/Exit (  ) icon twice, or hold it down to exit.</li> </ol>	

- NOTE**
- ❖ Be sure to aim the camcorder at the subject and position it securely before the Video button is pressed
  - ❖ The Pre-Record function is disabled when another video setting is activated.

## Time Lapse

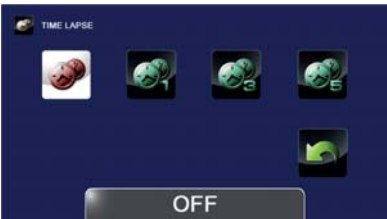

This option allows the camcorder to record still images at specific time intervals that can then be played back as one video file. The Time Lapse settings available are:

	OFF	Disables Time Lapse.
	1 second	Records one frame per second.
	3 seconds	Records one frame every three seconds.
	5 seconds	Records one frame every five seconds.

Operation	Screen
<ol style="list-style-type: none"> <li>1 In the Video Setting menu, touch the Time Lapse icon twice.</li> <li>2 Touch to select the desired option.</li> <li>3 Touch again to validate the new setting.</li> <li>4 Touch the Return/Exit () icon twice, or hold it down to exit.</li> </ol>	

## Date Printing

This option imprints the date and time on each video.



Operation	Screen
<ol style="list-style-type: none"> <li>1 In the Video Setting menu, touch the Date Printing icon twice.</li> <li>2 Touch to select the desired option.</li> <li>3 Touch again to validate the new setting.</li> <li>4 Touch the Return/Exit (⏪) icon twice, or hold it down to exit.</li> </ol>	
<p>When this function is activated, the date appears on the corner of the video.</p>	

## Continuous Play

This option allows you to playback files continuously.



Operation	Screen
<ol style="list-style-type: none"> <li>1 In the Video Setting menu, touch the Continuous Play icon twice.</li> <li>2 Touch to select the desired option.</li> <li>3 Touch again to validate the new setting.</li> <li>4 Touch the Return/Exit (⏪) icon twice, or hold it down to exit.</li> </ol>	



## Photo Setting options

Operation	Screen
<ol style="list-style-type: none"> <li>1 Touch the onscreen (  ) icon. The Menu screen appears.</li> <li>2 Touch the Photo Settings icon twice. The Photo Setting Menu appears.</li> <li>3 The Photo Setting menu options are: Light, Resolution, Self-Timer, Smile Detection, Date Printing, ISO, and Slideshow.</li> </ol>	

### Light



In this option, select a mode to brighten the shooting area or to extend the brightness of objects. The Light settings available are:

	ON	Turns the light ON, providing illumination when recording.
	OFF	Turns the light OFF.
	Digital Light	Extends the dynamic range of high contrast and backlight, so objects appear brighter and clearer.

Operation	Screen
<ol style="list-style-type: none"> <li>1 In the Photo Setting menu, touch the Light icon twice.</li> <li>2 Touch to select the desired option.</li> <li>3 Touch again to validate the new setting.</li> <li>4 Touch the Return/Exit (  ) icon twice, or hold it down to exit.</li> </ol>	

## Resolution

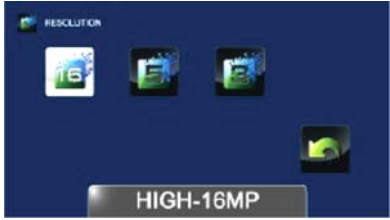

The Resolution settings available are:

	High-16MP	Takes photos at 4608 x 3456, 16MP quality.
	Standard-5MP	Takes photos at 2592 x 1944, 5MP quality.
	Low-3MP	Takes photos at 2048 x 1536, 3MP quality.

Operation	Screen
<ol style="list-style-type: none"> <li>In the Photo Setting menu, touch the Resolution icon twice.</li> <li>Touch to select the desired option.</li> <li>Touch again to validate the new setting.</li> <li>Touch the Return/Exit () icon twice, or hold it down to exit.</li> </ol>	



## Self-Timer

The Self-Timer allows you to take photos with a ten-second time delay.

Operation	Screen
<ol style="list-style-type: none"> <li>In the Photo Setting menu, touch the Self-Timer icon twice.</li> <li>Touch to select the desired option.</li> <li>Touch again to validate the new setting.</li> <li>Touch the Return/Exit () icon twice, or hold it down to exit.</li> </ol>	

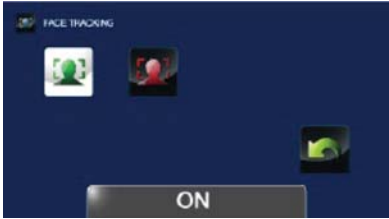

## Smile Detection

The camcorder automatically takes the photo when it detects a smile.

Operation	Screen
<ol style="list-style-type: none"> <li>1 In the Photo Setting menu, touch the Smile Tracking icon twice.</li> <li>2 Touch to select the desired option.</li> <li>3 Touch again to validate the new setting.</li> <li>4 Touch the Return/Exit (  ) icon twice, or hold it down to exit.</li> </ol>	
<p>In Photo mode, when the camcorder is aimed at face(s), the face frame(s) appear around a smiling face and automatically take the photo.</p>	





## Date Printing



This option imprints the date and time on each photo.

Operation	Screen
<ol style="list-style-type: none"> <li>1 In the Photo Setting menu, touch the Date Printing icon twice.</li> <li>2 Touch to select the desired option.</li> <li>3 Touch again to validate the new setting.</li> <li>4 Touch the Return/Exit (  ) icon twice, or hold it down to exit.</li> </ol>	
<p>When this function is activated, the date appears on the corner of each photo.</p>	

## ISO

The camcorder automatically adjusts the ISO setting of images. Four manual ISO sensitivity settings are also available (800/1600/3200/6400). Use the higher setting to take a photo in the dark or in a poorly lit location, or for a subject moving at a high rate of speed.





	Auto	Sets the ISO setting automatically according to conditions.
	800	ISO 800
	1600	ISO 1600
	3200	ISO 3200
	6400	ISO 6400

Operation	Screen
<ol style="list-style-type: none"> <li>1 In the Photo Setting menu, touch the ISO icon twice.</li> <li>2 Touch to select the desired option.</li> <li>3 Touch again to validate the new setting.</li> <li>4 Touch the Return/Exit () icon twice, or hold it down to exit.</li> </ol>	

**NOTE** The image may become grainy with a higher ISO setting.

## Slideshow

Photos can be viewed one after another in a slideshow in a chosen interval of time. The Slideshow settings available are:

	2 seconds	Displays one photo every two seconds.
	5 seconds	Displays one photo every five seconds.
	10 seconds	Displays one photo every ten seconds.
	OFF	Disables Slideshow.

Operation	Screen
<ol style="list-style-type: none"> <li>1 In the Photo Setting menu, touch the Slideshow icon twice.</li> <li>2 Touch to select the desired option.</li> <li>3 Touch again to validate the new setting.</li> <li>4 Touch the Return/Exit (🏠) icon twice, or hold it down to exit.</li> </ol>	

## Effects

Operation	Screen
<ol style="list-style-type: none"> <li>1 Touch the onscreen (⊞) icon. The Menu screen appears.</li> <li>2 Touch the Effects icon twice. The Effects menu screen appears.</li> <li>3 The Effects menu options are: Macro mode, Exposure Measure, Scene, Filter, and White Balance.</li> </ol>	

## Macro mode



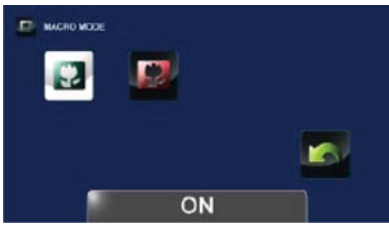

The camcorder adjusts the focus automatically. When this function is activated, the camcorder adjusts the focus with priority on close-up objects that are at a distance of approximately 0.39 - 47.24 ins. (1 - 120cm).



Operation	Screen
<ol style="list-style-type: none"> <li>1 In the Effects menu, touch the Macro mode icon twice.</li> <li>2 Touch to select the desired option.</li> <li>3 Touch again to validate the new setting.</li> <li>4 Touch the Return/Exit (🏠) icon twice, or hold it down to exit.</li> </ol>	



## Exposure Measure

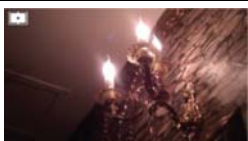



The camcorder adjusts the exposure (amount of light the camcorder receives from the scene) automatically. The Exposure settings available are:



	Auto	The camcorder meters the light in an average value for the overall scene and adjusts the exposure automatically. This setting is suitable for normal conditions.	
	Center	The camcorder still meters the light in an average value for the entire scene, but gives greater weight to the center. This way, the center of the image appears more clear, while the surrounding may appear darker.	
	Spot	The camcorder only meters the light in the middle spot of the scene. This setting is typically used, for example, in capturing the light of a candle.	

Operation	Screen
<ol style="list-style-type: none"> <li>1 In the Effects menu, touch the Exposure Measure icon twice.</li> <li>2 Touch to select the desired option.</li> <li>3 Touch again to validate the new setting.</li> <li>4 Touch the Return/Exit  icon twice, or hold it down to exit.</li> </ol>	

## Scene

You can select a mode according to the scene and conditions. The Scene settings available are:

	Auto	Automatically adjusts to current conditions.
	Skin	Adjusts skin tones to appear more natural.
	Night	Use in low light conditions or at night.
	Backlight	Use when the subject is brightly lit from behind.





Operation	Screen
<ol style="list-style-type: none"> <li>1 In the Effects menu, touch the Scene icon twice.</li> <li>2 Touch to select the desired option.</li> <li>3 Touch again to validate the new setting.</li> <li>4 Touch the Return/Exit (  ) icon twice, or hold it down to exit.</li> </ol>	



**NOTE**

To avoid blurry photos when taking photos in Night mode, place the camcorder on a flat, steady surface, or use a tripod.

**Filter**

You can select a special filter effect for photos and videos. The Filter settings available are:

	Auto	No filter effects.
	Black & White	The image is converted to black and white.
	Classic	The image is converted to sepia.
	Negative	The image is converted to a negative of the original.





Operation	Screen
<ol style="list-style-type: none"> <li>1 In the Effects menu, touch the Filter icon twice.</li> <li>2 Touch to select the desired option.</li> <li>3 Touch again to validate the new setting.</li> <li>4 Touch the Return/Exit (  ) icon twice, or hold it down to exit.</li> </ol>	

**NOTE**

Scene/Filter: B/W / Classic / Negative effect can be previewed immediately without icons appearing on the LCD touch screen.

## White Balance

The camcorder adjusts the white balance of images automatically. The White Balance settings available are:



	Auto	Automatically adjusts white balance.
	Daylight	Use in outdoor conditions.
	Fluorescent	Use in fluorescent lighting.
	Tungsten	Use in tungsten lighting.

Operation	Screen
<ol style="list-style-type: none"> <li>1 In the Effects menu, touch the White Balance icon twice.</li> <li>2 Touch to select the desired option.</li> <li>3 Touch again to validate the new setting.</li> <li>4 Touch the Return/Exit (⏪) icon twice, or hold it down to exit.</li> </ol>	

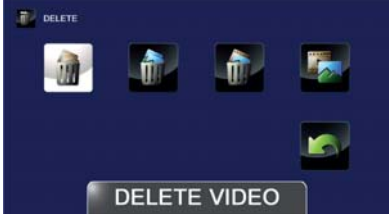
## Deleting files

Operation	Screen
<ol style="list-style-type: none"> <li>1 Touch the onscreen (⏪) icon. The Menu screen appears.</li> <li>2 Touch the Delete icon twice.</li> <li>3 The Delete menu appears.</li> <li>4 The Delete menu options are: Delete Video, Delete Photo, Select &amp; Delete, and Delete All.</li> </ol>	



### Deleting Video(s)

Operation	Screen
<ol style="list-style-type: none"> <li>1 In the Delete menu, touch the Delete Video icon twice.</li> <li>2 Touch to select the desired thumbnail video(s). Check mark(s) will indicate the selected file(s).</li> <li>3 Touch the Delete icon to delete the selected video(s).</li> <li>4 Touch the Return/Exit (  ) icon twice, or hold it down to exit.</li> </ol>	

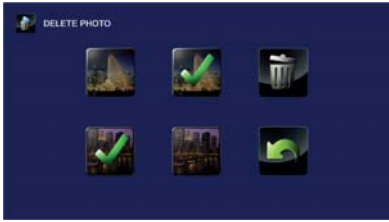
### Deleting Photo(s)

Operation	Screen
<ol style="list-style-type: none"> <li>1 In the Delete menu, touch the Delete Photo icon twice.</li> <li>2 Touch to select the desired thumbnail photo(s). Check mark(s) will indicate the selected file(s).</li> <li>3 Touch the Delete icon to delete the selected photo(s).</li> <li>4 Touch the Return/Exit (  ) icon twice, or hold it down to exit.</li> </ol>	

### Select & Delete

Operation	Screen
<ol style="list-style-type: none"> <li>1 In the Delete menu, touch the Select &amp; Delete icon twice.</li> <li>2 Touch to select the desired thumbnail photo(s) and video(s). Check mark(s) will indicate the selected file(s).</li> <li>3 Touch the Delete icon to delete the selected photo(s) and video(s).</li> <li>4 Touch the Return/Exit (  ) icon twice, or hold it down to exit.</li> </ol>	

## Delete All

Use this option to delete all photos and videos.

	Yes	Deletes all photos and videos in the built-in memory (when no SD™ Card is installed), or delete all photos and videos on the installed SD™ Card.
	No	Does not delete all photos and videos in the built-in memory (when no SD™ Card is installed), or do not delete all photos and videos on the installed SD™ Card.

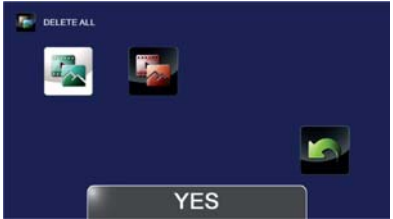
Operation	Screen
<ol style="list-style-type: none"> <li>1 In the Delete menu, touch the Delete All icon twice.</li> <li>2 Touch to select the desired option.</li> <li>3 Touch again to validate the new setting.</li> <li>4 Touch the Return/Exit () icon twice, or hold it down to exit.</li> </ol>	

### NOTE





- ❖ When an SD™ Card has been installed, only the photos and videos stored on the card are deleted.
- ❖ Videos or photos cannot be deleted if the card is write-protected.



# Chapter 4

## Playback Mode

### Button functions



The buttons have the following functions in Playback mode.

	<b>Video button:</b> 1 Press to enter Video Record mode.	
	<b>Photo button:</b> 1 Press to enter Photo Record mode	
	<b>In Video Playback Mode</b> <b>Tele (T) button:</b> Increase volume. <b>Wide (W) button:</b> Decrease volume.	<b>In Photo Playback Mode</b> <b>Tele (T) button:</b> Zoom in. <b>Wide (W) button:</b> Zoom out.
	<b>NOTE</b> Double tap the LCD touch screen to reset the zoom.	
	<b>Power button:</b> Press for one second to turn the camcorder ON/OFF.	

	<p><b>Playback button:</b> Switch between Record/Playback mode.</p>
	<p><b>Pause button:</b>  <b>1</b> Press to pause video playback.  <b>2</b> Press it again to resume video playback.</p>





## LCD touch screen information



The indicators shown below may appear on the LCD touch screen while in Playback mode:

Onscreen notification icons	Onscreen touch function icons
	













*(Sample Image) LCD touch screen indicators*

## Notification icons

1		Battery: Full power
		Battery: Medium power
		Battery: Low power
		Battery: No power
		DC power mode.
2	<b>00:03:12</b>	Playback time counter.
	<b>▲ 321</b>	Current number of photos taken.
	<b>▽ 250</b>	The remaining amount of photos that can be taken at the current resolution settings.

3		Volume control.
4		Video Playback mode.
		Photo Playback mode.

### Touch function icons

5		Video Trim mode
6	Video Playback mode	
		Continuous play ON/OFF.
	Photo Playback mode	
		Slideshow ON/OFF.
7		Select & Play thumbnail screen ON.
8		Menu ON.
9		Return to Record mode.
10		Go to the previous file. Fast rewind Videos.
11		Play the file.
		Pause.
12		Advance to the next file. Video fast forward.
13		Delete the current file.
		Stop video play.











#### NOTE

Tap the screen to display the Menu icons. Tap again to hide the icons.



## Playback mode operations

To view and manage photos and videos in the built-in memory or on an SD™ Card, use the Playback mode.

Operation	Screen
<ol style="list-style-type: none"> <li>1 In Record mode, press the Playback button or touch the onscreen (  ) icon to switch to Playback mode.</li> <li>2 Touch the onscreen (  ) icon to view the previous video/photo, or touch the onscreen (  ) icon to view the next video/photo.</li> </ol>	 
<ol style="list-style-type: none"> <li>3 Touch the onscreen (  ) icon. The Menu screen appears.</li> <li>4 Touch the onscreen (  ) icon to open the thumbnail screen for photos and videos. The Select &amp; Play screen appears.</li> <li>5 In the Select &amp; Play screen, select the file(s) you want to play, and then touch (  ) to confirm. Check marks appear on the selected file(s).</li> </ol>	
<ol style="list-style-type: none"> <li>6 Touch the onscreen (  ) icon to play the selected files. (Video: full length. Photo: displays for 2 seconds.)</li> </ol>	

## Video Playback

Operation	Screen
<ol style="list-style-type: none"> <li>1 In the Video Playback mode, touch the (⏪) or (⏩) icon to play or pause the video.</li> <li>2 Touch the (⏮) icon to view the previous video, or touch the (⏭) icon to view the next video.</li> <li>3 While playing a video, touch the (⏮) or (⏭) icon to fast rewind/forward the video.</li> <li>4 In the Continuous Play On mode the (📺) icon is highlighted. Touch the (⏪) or (⏩) icon to play or pause the video. Touch the (⏮) icon to stop the video.</li> <li>5 Use the Tele/Wide buttons to adjust the volume.</li> </ol>	

## Photo Playback

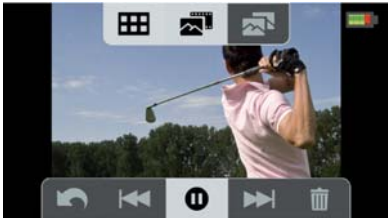
Operation	Screen
<ol style="list-style-type: none"> <li>1 In the Photo Playback mode, touch the (⏮) icon to view the previous photo, or touch the (⏭) icon to view the next photo.</li> <li>2 In the Slideshow On mode the (📺) icon is highlighted. Touch the (⏪) or (⏩) icon to play or pause the slideshow. Touch the (📺) icon to stop the slideshow.</li> </ol>	

















## Delete a file in Playback mode

Operation	Screen
<ol style="list-style-type: none"> <li>1 In the Playback mode, touch the (🗑️) icon.</li> <li>2 Touch the (🗑️) icon to delete the current photo.</li> <li>3 Touch the Return/Exit (🏠) icon twice, or hold it down to exit.</li> </ol>	



- NOTE**
- ❖ When an SD™ Card has been installed, only the photos and videos stored on the card are deleted.
  - ❖ Videos or photos cannot be deleted if the card is write-protected.

## Video Trim

Use this option to trim the beginning and/or end of the recorded video and save it as a new video clip.

Operation	Screen
<p><b>1</b> In Video Playback mode, touch the onscreen (  ) icon.</p>	
<p><b>2</b> Touch the Dividing (  /  ) icon (the icon turns yellow) to indicate the beginning/end.</p>	
<p><b>3</b> Touch the Rewind/Forward (  /  ) icon to fine-tune the dividing point.</p>	
<p><b>4</b> To preview the video, touch the onscreen (  ) or (  ) icon to play or pause the video. Touch the (  ) icon to stop the video.</p>	
<p><b>5</b> Touch the Save As New (  ) icon to trim the video at the black portion of the bar, leaving the green portion as a new video file.</p>	
<p><b>6</b> Touch the Return/Exit (  ) icon twice, or hold it down to exit.</p>	

Video Flow:

Specify the Dividing (  /  ) where the video clip is to be cut.



Portions A and C will be cut, and portion B will be saved as the new video clip.



# Chapter 5



## Camcorder Settings

### Setup Menu

Operation	Screen
<ol style="list-style-type: none"><li>1 Touch the onscreen (  ) icon. The Menu screen appears.</li><li>2 Touch the Setup (  ) icon twice to enter its settings menu.</li><li>3 The Setup Menu options are: Menu Sound (operation sound), TV, Language, Time Setting, Format, and Default Setting.</li></ol>	

### Menu Sound

You can enable or disable tone and operation sounds.



Operation	Screen
<ol style="list-style-type: none"><li>1 In the Setup menu, touch the Menu Sound icon twice. The Menu screen appears.</li><li>2 Touch to select the desired option.</li><li>3 Touch again to validate the setting.</li><li>4 Touch the Return/Exit (  ) icon twice, or hold it down to exit.</li></ol>	

## TV

Use this function to select the appropriate TV standard for your area, either NTSC or PAL.



An incorrect TV system setting may cause the image to flicker.

	NTSC (60Hz)	USA, Canada, Japan, South Korea, Taiwan, etc.
	PAL (50Hz)	UK, Europe, China, Australia, Singapore, Hong Kong, etc.



Operation	Screen
<ol style="list-style-type: none"> <li>1 In the Setup menu, touch the TV icon twice.</li> <li>2 Touch to select the desired option.</li> <li>3 Touch again to validate the setting.</li> <li>4 Touch the Return/Exit () icon twice, or hold it down to exit.</li> </ol>	

## Language

Use this option to select the language of the user interface.

Operation	Screen
<ol style="list-style-type: none"> <li>1 In the Setup menu, touch the Language icon twice.</li> <li>2 Touch to select the desired option.</li> <li>3 Touch again to validate the setting.</li> <li>4 Touch the Return/Exit () icon twice, or hold it down to exit.</li> </ol>	



## Time Settings

Operation	Screen
<ol style="list-style-type: none"> <li>1 In the Setup menu, touch the Time Setting icon twice.</li> <li>2 Touch the Month, Day, Year, Hour, or Minute to set.</li> <li>3 Touch the up/down arrows to adjust the numeric value.</li> <li>4 Touch the  icon to validate the setting.</li> <li>5 Touch the Return/Exit  icon twice, or hold it down to exit.</li> </ol>	

## Format

Use this option to delete all data in the built-in memory or on the SD™ Card.

	YES	Deletes all photos and videos in the built-in memory (when no SD™ Card is installed), or delete all photos and videos on the installed SD™ Card.
	NO	Does not delete all photos and videos in the built-in memory (when no SD™ Card is installed), or do not delete all photos and videos on the installed SD™ Card.



Operation	Screen
<ol style="list-style-type: none"> <li>1 In the Setup menu, touch the Format icon twice.</li> <li>2 Touch to select the desired option.</li> <li>3 Touch again to validate the setting.</li> <li>4 Touch the Return/Exit  icon twice, or hold it down to exit.</li> </ol>	



**CAUTION**

All data will be erased if the SD™ Card is formatted. Make sure all data is copied to your computer or other media before formatting the SD™ Card.

## Default Setting

To restore the default factory setting, select this option.

	YES	Restores to default factory setting.
	NO	Does not restore to default factory setting.

Operation	Screen
<ol style="list-style-type: none"> <li>In the Setup menu, touch the Default Setting icon twice.</li> <li>Choosing <b>YES</b> performs the operation, and <b>NO</b> cancels the operation.</li> <li>Touch the Return/Exit () icon twice, or hold it down to exit.</li> </ol>	

The following table lists the camcorder's default settings:

Setting	Default Factory Setting
Resolution	Video: Full HD 1080p/30 Photo: Standard-5M
Light	OFF
Stabilization	ON
Motion Detection	OFF
Face Tracking	OFF
Slow Motion	OFF
Pre-Record	OFF
Time Lapse	OFF
Continuous Play	OFF
Self-Timer	OFF
Smile Detection	OFF
Date Printing	OFF
ISO	Auto
Slideshow	OFF
Macro Mode	OFF
Exposure Measure	Auto

---

<b>Setting</b>	<b>Default Factory Setting</b>
Scene	Auto
Filter	Auto
White Balance	Auto
Menu Sound	ON
TV	NTSC
Language	English
Volume	Level 4



# Chapter 6

## Viewing Photos and Videos on TV

---

### Connecting to a high-definition 16:9 (wide) TV

To view images or videos from your camcorder on a TV:

- 1 Connect the mini HDMI™ cable to your camcorder's mini HDMI™ Out port.
- 2 Connect the other end of the cable to a television.
- 3 Set the video input source of your TV to HDMI™.

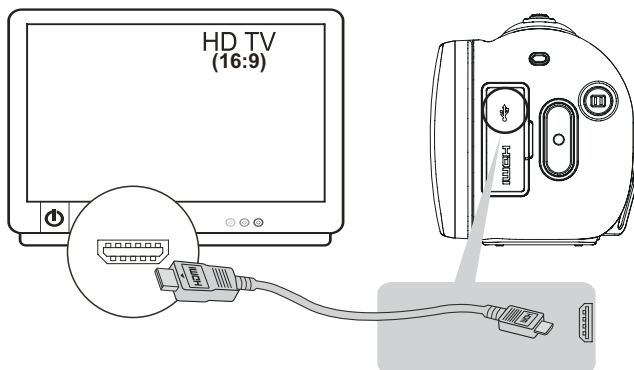

*(Sample Image) Connecting a high-definition TV*

- 4** The steps for viewing stored photos and videos on a TV are the same steps used for viewing them on the LCD screen.
- 

**NOTE** The LCD touch screen does not display when the camcorder is connected to an HDTV.

---

**NOTE** Some functions may not be accessible while the camcorder is connected to a TV or an HDTV.

---

# Chapter 7

## Viewing Photos and Videos on a Computer

---

---

**NOTE**

It may be necessary to install the bundled software application, ArcSoft MediaImpression® to view videos properly on your computer.

---

### Installing bundled software

The CD-ROM supplied with your camcorder contains two software applications.

- ❖ **ArcSoft MediaImpression®** is a user-friendly application that helps manage your media, and upload videos to the Internet easily.
- ❖ **Adobe® Reader®** is a popular program that is needed to view the User's Manual. Many users will find they already have this software installed on their computer.

To install the bundled software:

- 1** Insert the CD-ROM into your computer's optical disc drive. The autorun screen appears.
- 2** Click "**Install Application Software**". Follow the onscreen instructions to complete the installation.

**NOTE**

Detailed information can be found in the online help of all the bundled software.

---

## Transferring photos or videos to a computer

You can transfer photos or videos stored on your camcorder to a computer and send them via email to friends or post them on the Internet.

To do this:

- 1** Connect the computer and camcorder with the supplied mini USB 2.0 cable.  
The multi-indicator light blinks.
- 2** To access photos and videos on your SD™ Card: Videos and photos can be found on your computer at "My Computer\Removable Disk\DCIM\100MEDIA."
- 3** To access photos and videos in the camcorder's internal memory: Videos and photos can be found on your computer at "My Computer\DV\DCIM\100MEDIA"
- 4** In this folder, you can view, delete, move, or copy any video/photo you want.

# Chapter 8

## Uploading Video and Photo Files to the Internet

---

The built-in **CAMILEO® Uploader** application offers an easy way to upload video clips and photos to social media Web sites instantly, allowing you to share them with your family and friends on these Web sites. The bundled software, **ArcSoft MediaImpression®**, can also be used to upload video clips to these Web sites.

---

**NOTE** You must have Internet access to upload videos to a Web site.

---

---

**NOTE** CAMILEO Uploader for Windows® based systems only.

---

---

## CAMILEO® Uploader

To upload files to the Internet:

- 1 Connect the camcorder to the computer by using the supplied USB cable.

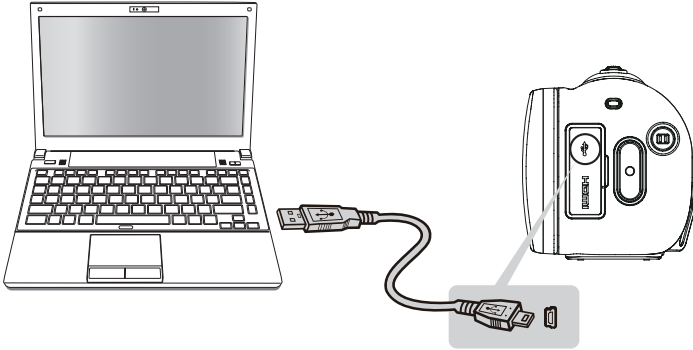

*(Sample Illustration) Connecting the camcorder to a computer*

- 2 When the USB connection has been made, the CAMILEO® Uploader application AutoPlay window appears on your computer screen. (If the AutoPlay window does not appear, click **My Computer** > **DVAP** > **DVAP.exe** to execute the application.)

---

### NOTE

It may be necessary to first install ArcSoft MediaImpression® onto your computer to view videos/photos in the CAMILEO® Uploader. If ArcSoft MediaImpression is not installed, you may be asked to install the H.264 Codec (ffdshow-a free software under GPL license) to view videos on CAMILEO Uploader correctly.

---

- 3 Choose the Web site you wish to upload to.

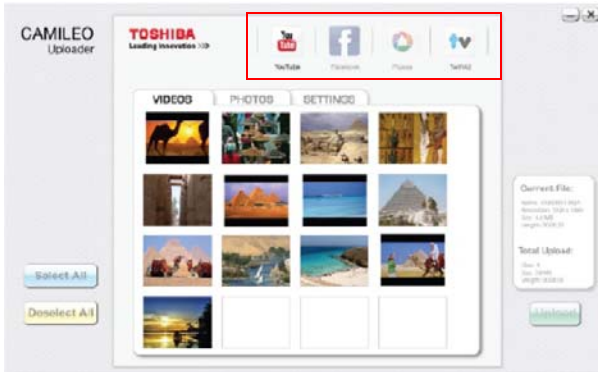

(Sample Image) CAMILEO® Uploader main screen

**NOTE** Some social media Web sites may not be accessible in certain regions.

- 4 Click the **Videos** or **Photos** tab to go to the videos/photos thumbnail page.  
Use the scroll bar to view the next/previous page.
- 5 Click the files you wish to upload. Click **Select All/Deselect All** to select/deselect all video or photo files shown on the current page.



(Sample Image) CAMILEO® Uploader screen - Upload videos/photos

- 6 Click **Upload** to begin uploading your files.

- ❖ Click **CANCEL** to stop the uploading process.



*(Sample Image) CAMILEO® Uploader screen - Cancel*

## Setting up your account information for a Web site

- NOTE** You need to activate your Facebook account by email after registering it.
- If the privacy setting of your Facebook account is set to the highest security level, you may have limited access to the CAMILEO® Uploader.

- 1 Choose the Web site.
- 2 Click the **Settings** tab to view the setup screen.
- 3 Fill in your account information, and then click **Save**.
- 4 To save your account information and avoid re-entering your login information, check **Remember password**.



- 5 If you have not previously set up an account with the Web site, one will first need to be created.



*(Sample Image) CAMILEO® Uploader screen - Sign up for new account*

**NOTE**

Some social media Web sites may not be accessible in certain regions. You must have Internet access to upload files to a Web site.

# Chapter 9

## Webcam Mode

---

Connect the camcorder to your computer, using the supplied USB 2.0 cable. Press the Video button to switch to the Webcam mode. The Multi-indicator light glows blue. In this mode, you can implement live video conference meetings and multimedia communications.

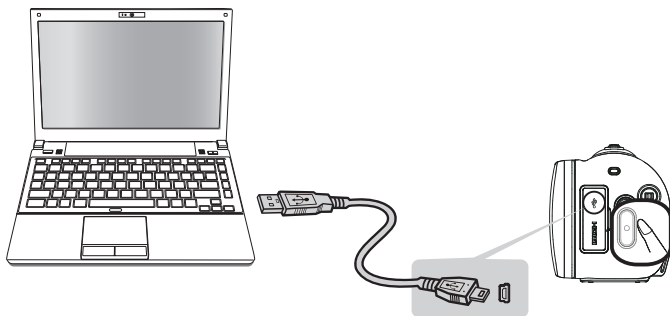

*(Sample Illustration) Connecting the camcorder to a computer*

# Chapter 10

## Specifications

---

Image sensor	5 Megapixel BSI CMOS sensor
Operations modes	Video record, Photo record, Webcam
Lens types	23x Optical zoom
Lens	Auto focus lens (F3.5 - 4.1)
Focus range	Macro mode: wide: 0.39" (1cm) ~ 47.24" (120cm) Normal mode: 0.39" (1cm) ~ infinity
Zoom	1x ~ 120x (120x Digital zoom)
Shutter	Electronic
LCD touch screen	3" (7.6 cm) LCD touch screen (16:9)
Storage media	<b>CAMILEO® X400:</b> Built-in 128MB memory (partial memory is used for firmware code). <b>CAMILEO® X416:</b> Built-in 16GB memory (partial memory is used for firmware code). SD/SDHC/SDXC Card slot support (up to 128GB)
Image resolution	16MP: 4608 x 3456 (Interpolated) 5MP: 2592 x 1944 3MP: 2048 x 1536
Video resolution	Full HD (1080/30): 1920 x 1080 (30fps) HD (720/60): 1280 x 720 (60fps) HD (720/30): 1280 x 720 (30fps) VGA (480/30): 640 x 480p (30fps)

**Approximate recording length (1GB)**

Resolution:	1920 x 1080 (FHD1080p/ 30fps)	1280 x 720 (HD720p/ 60fps)	1280 x 720 (HD720p/ 30fps)	640 x 480 (VGA/30fps)
Recording length:	~00:11:30	~00:11:30	~00:17:15	~00:34:30

**Approximate photo capacity (1GB)**

Resolution:	16MP	5MP	3MP
Photo capacity:	~426 photos	~817 photos	~1090 photos

White balance	Auto, Daylight, Fluorescent, Tungsten
ISO	Auto/800/1600/3200/6400
Exposure Measure	Auto/Center/Spot
Self-timer	10 second delay
Light	Light ON/Light OFF/Digital Light
File format	Photo: JPG Video: MP4 (H.264)
Image play	Single image/slideshow
PC interface	Mini USB 2.0 port
TV out	Mini HDMI™ port/AV via mini USB port
Battery	Lithium-ion rechargeable battery Battery weight: 1.1 oz. (31g) Battery charging time: 4 hours with AC adaptor Battery life: 1 hour 40 minutes with LCD on
Dimensions	4.7" (L) x 2.1" (W) x 2.4" (H) 120 (L) x 54 (W) x 62 (H) mm
Weight	CAMILEO X400: 10.4 oz. (295g) (without battery) CAMILEO X416: 10.5 oz. (297g) (without battery)

**Operating Environment Conditions**

Operating temperature: 14° to 104° F (-10° to 40° C)

Operating humidity: 20 to 85% (no condensation allowed)

# Chapter 11

## Troubleshooting

---

- 1 If the LCD screen preview is not clear while shooting, how can the focus be adjusted?**

Try switching between Macro and Normal modes.

- 2 The files on the memory card do not display properly when the LCD touch screen shows the “!” marking.**

The “!” symbol indicates that the SD™ Card is too low of a speed or contains corrupted files. To solve this problem, format the SD™ Card using the camcorder instead of a computer (Refer to “Format” on page 54).

Change the SD/SDHC/SDXC card to a high speed card.

- 3 Why do some of my indoor pictures look blurry and dark?**

The camcorder extends picture exposure time under low-light/indoor conditions. Keep the camcorder (and the target subject) steady for several seconds when taking pictures. The shutter sounds when a picture is taken.

- 4 How do I charge the battery?**

You must use the supplied AC adaptor or the USB cable.

The camcorder must be turned OFF. A blinking light confirms the camcorder is currently charging. A steady light indicates that charging has been completed. The light turns off automatically after battery is fully charged (In AC charging Mode).

**5 After connecting the USB cable to the computer:**

- ❖ “DV” indicates the internal memory of the camcorder.
  - ❖ “Removable Disk” indicates the external memory (SD/SDHC/SDXC card installed in the camcorder) (path will vary depending on name of SD™ Card).
  - ❖ “DVAP” indicates the built-in CAMILEO® Uploader (for Windows® based systems only).
- 

**CAUTION**

Do not format the disk or delete the application. The CAMILEO® Uploader application may not function.

---

# Chapter 12

## Other Information

---

### Toshiba Support

If you require help or are having problems operating your product, you may need to contact Toshiba for additional technical assistance.

### Before you call

Since some problems may be related to software, it is important that you investigate other sources of assistance first. Try the following before contacting Toshiba:

- ❖ Review the documentation supplied with your product.
- ❖ If a problem occurs when you are running software applications, consult the software documentation for troubleshooting suggestions. Contact the software company's technical support department for assistance.
- ❖ Consult the reseller or dealer from whom you purchased your product. They are your best resource for current information and support.

---

## Contacting Toshiba

### Toshiba's technical support Web site

For technical support, or to stay current on the most recent software and hardware options for your CAMILEO® product and for other product information, be sure to regularly check the Toshiba Web site at [www.support.toshiba.com](http://www.support.toshiba.com).

### Toshiba voice contact

For technical support, call the Toshiba Customer Support Center:

Within the United States at (888) 592-0944

Outside the United States at (949) 583-3305

Toshiba Phone Service Center for Latin America Specialized technical service in Spanish.

#### **Hours:**

Monday through Friday from 8:00 a.m. to 9:00 p.m. EST:

Argentina: 0-800-666-3701

Bolivia: 800-10-0684

Chile: 800-646526

Colombia: 01-800-912-0539

Costa Rica: 0-800-011-1123

Ecuador: 00-1-949-587-6834\*

El Salvador: 800-6601

Guatemala: 1-800-624-0114

Honduras: 00-1-949-587-6836\*

Nicaragua: 00-1-949-587-6843\*

Panamá: 008-000447813

Paraguay: 009-800-4410059

Perú: 0-800-5-3817

República Dominicana: 1-888-862-3225

Uruguay: 000-411-002-2297

Venezuela: 0800-1008819

\*Phone charges apply.



---

## Warranty

### Online Warranty Information

This product comes with a One (1) Year Standard Limited Warranty. The One (1) Year Standard Limited Warranty for Toshiba Computer Accessories and Electronics can be found online at <http://pcsupport.toshiba.com/accessories1yr>.

### Warranty Service

Customers located in the fifty (50) United States and District of Columbia may obtain warranty service by visiting the Toshiba Acclaim Web site at [www.acclaim.toshiba.com](http://www.acclaim.toshiba.com) or by contacting the telephone support center at 1-888-592-0944.

Customers located outside the fifty (50) United States and District of Columbia may obtain warranty service by contacting the telephone support center at 1-949-583-3305.



**TOSHIBA**

**Leading Innovation >>>**

**CAMILEO<sup>®</sup> serie X400**  
**Manual del usuario**

---

## Información reglamentaria

### Información de la Comisión Federal de Comunicaciones de Estados Unidos (FCC)



Nombre del producto: Videocámara

Número de modelo: CAMILEO® serie X400

#### **Aviso de la FCC “Información sobre la declaración de conformidad”**

Este equipo se probó y se comprobó que cumple con los límites para dispositivos digitales de Clase B, en virtud de la Parte 15 de las normas de la Comisión Federal de Comunicaciones de Estados Unidos (*Federal Communications Commission* o FCC). Estos límites están diseñados para proporcionar una protección razonable contra interferencias perjudiciales en una instalación residencial. Este equipo genera, utiliza y puede irradiar energía de radiofrecuencia y, si no se instala y utiliza conforme a las instrucciones, puede provocar interferencias perjudiciales a las comunicaciones por radio. Sin embargo, no se garantiza que no habrá interferencias en una instalación en particular. Si este equipo provoca interferencias perjudiciales en la recepción de radio o televisión, lo que se puede determinar apagando y encendiendo el equipo, recomendamos al usuario que intente corregir la interferencia adoptando una o varias de las medidas siguientes:

- ❖ Cambiar la orientación o la ubicación de la antena receptora.
- ❖ Aumentar la distancia entre el equipo y el receptor.
- ❖ Conectar el equipo a un tomacorriente en un circuito diferente al que está conectado el receptor.
- ❖ Consultar al distribuidor o a un técnico especializado en radio y televisión para obtener ayuda.

---

#### **ADVERTENCIA**

Los cambios o las modificaciones realizados a este equipo, que no estén aprobados expresamente por TOSHIBA o por terceros autorizados por TOSHIBA, pueden invalidar el derecho del usuario a utilizar el equipo.

---

---

## Requisitos de la FCC

Este equipo se probó y se comprobó que cumple con la Parte 15 de las normativas de la FCC. Su funcionamiento está sujeto a las siguientes dos condiciones:

- (1) Este dispositivo no debe causar interferencias perjudiciales.
- (2) Este dispositivo debe aceptar cualquier interferencia, incluidas aquellas que puedan comprometer su funcionamiento.

## Contacto

Dirección: TOSHIBA America Information Systems, Inc.  
9740 Irvine Boulevard  
Irvine, California 92618-1697  
Teléfono: (949) 583-3000

## Instrucciones de seguridad

- 1** No deje caer la videocámara ni la perfore o desarme, de lo contrario se anula la garantía.
- 2** Evite el contacto con el agua y séquese las manos antes de usar la videocámara.
- 3** No exponga la videocámara a temperaturas elevadas ni la deje en contacto directo con la luz del sol ya que la videocámara podría averiarse.
- 4** Use la videocámara con cuidado. No presione el cuerpo de la videocámara con fuerza.
- 5** Para su seguridad personal, no utilice la videocámara durante una tormenta ni cuando relampaguea.
- 6** No utilice baterías de especificaciones diferentes, ya que se podrían causar daños graves.
- 7** Extraiga la batería cuando no esté utilizando la videocámara durante un período prolongado, ya que una batería deteriorada puede afectar el funcionamiento de la videocámara.
- 8** Extraiga la batería si da muestras de que tiene una fuga o una deformación.
- 9** Utilice solamente los accesorios suministrados por el fabricante.
- 10** Mantenga la videocámara fuera del alcance de los niños.
- 11** Se corre el riesgo de una explosión cuando se reemplaza la batería con una de tipo incorrecto.
- 12** Elimine las baterías usadas de acuerdo con las instrucciones.

---

## Información sobre la batería

- ❖ Utilice solamente las baterías recomendadas por TOSHIBA como repuestos. La batería es de iones de litio y puede explotar si no se reemplaza, utiliza, manipula o elimina en forma correcta. Deseche la batería según lo requieran la legislación y los reglamentos locales.
- ❖ Cargue la batería solamente a temperatura ambiente entre 5 y 35 grados centígrados (41 y 95 grados Fahrenheit). De lo contrario, es posible que se fugue la solución electrolítica, que se deteriore el rendimiento de la batería y que se acorte su duración.
- ❖ Nunca instale o extraiga la batería sin antes apagar la alimentación y desconectar el adaptador de CA.
- ❖ Para cargar la batería utilice solamente el adaptador de CA o el cable USB suministrado, o un cargador de baterías Toshiba opcional. Nunca trate de cargar la batería con cualquier otro tipo de cargador.

## Acerca de la batería del control remoto

---



### **Peligro de quemaduras químicas o de asfixia debido a la ingestión de la batería.**

El control remoto que se suministra con esta videocámara contiene una batería de botón. Mantenga la batería de botón fuera del alcance de los niños. La ingestión de una batería de botón puede causar lesiones graves o la muerte. Pocas horas después de la ingestión se podrían producir quemaduras graves. Si sospecha que alguien ha ingerido una batería de botón busque atención médica inmediatamente.

Cargue la batería de botón con cuidado. Mantenga todas las baterías de botón, nuevas y usadas, fuera del alcance de los niños y asegúrese de que el compartimento de la batería esté cerrado completamente después de reemplazar la batería. Si el compartimento de la batería no se puede cerrar bien, deje de utilizar el control remoto y póngase en contacto con el fabricante.

---



Utilice como repuestos solamente las baterías de botón recomendadas por el fabricante. Si no se reemplaza, usa, maneja o desecha adecuadamente la batería de botón podría explotar. Deseche la batería de botón según lo requieran la legislación y los reglamentos locales.

### **Información sobre el perclorato para el estado de California:**

Los productos que incluyen baterías de litio CR (dióxido de manganeso) de tipo botón podrían contener perclorato. Perclorato—puede requerir manejo especial. Consulte <http://www.dtsc.ca.gov/hazardouswaste/perchlorate>.

---

---

## Íconos de seguridad

Este manual contiene instrucciones de seguridad que deben seguirse a fin de evitar posibles peligros que podrían tener como consecuencia lesiones personales, daños al equipo o pérdida de datos. Son advertencias de seguridad que están clasificadas de acuerdo con la gravedad del peligro y están representadas por íconos que distinguen cada instrucción como se muestra abajo:

---

**⚠ PELIGRO** Este ícono indica la presencia de una situación inminentemente peligrosa que, de no evitarse, ocasionaría muerte o lesiones graves.

---

---

**⚠ ADVERTENCIA** Este ícono indica la presencia de una situación potencialmente peligrosa que, de no evitarse, podría ocasionar muerte o lesiones graves.

---

---

**⚠ PRECAUCIÓN** Este ícono indica la presencia de una situación potencialmente peligrosa que, de no evitarse, podría ocasionar lesiones menores o moderadas.

---

---

**PRECAUCIÓN** Este ícono indica la presencia de una situación potencialmente peligrosa que, de no evitarse, podría ocasionar daños a la propiedad.

---

---

**NOTA** Este ícono brinda información importante.

---

---

## Información adicional

© Copyright 2011 TOSHIBA CORPORATION. Todos los derechos reservados. TOSHIBA se reserva el derecho de efectuar cambios técnicos. TOSHIBA no asume ninguna responsabilidad por daños directos o indirectos incurridos por errores, omisiones o discrepancias entre este producto y la documentación.

## Marcas comerciales

CAMILEO es una marca registrada de Toshiba America Information Systems, Inc. y/o Toshiba Corporation.

Adobe y Adobe Reader son marcas registradas o marcas comerciales de Adobe Systems Incorporated en Estados Unidos y/u otros países.

ArcSoft, MediaImpression y MediaConverter son marcas registradas de ArcSoft, Inc.

Facebook es una marca registrada de Facebook Inc.

HDMI, el logotipo de HDMI y High-Definition Multimedia Interface son marcas comerciales o marcas registradas de HDMI Licensing, LLC.

Intel, Intel Core, Celeron, Centrino y Pentium son marcas comerciales o marcas registradas de Intel Corporation o de sus subsidiarias en Estados Unidos y otros países.

Mac es una marca comercial de Apple Inc., registrada en Estados Unidos y otros países.

Microsoft, Windows y Windows Vista son marcas registradas o marcas comerciales de Microsoft Corporation en Estados Unidos y/u otros países.

Picasa es una marca comercial de Google Inc.

Secure Digital y SD son marcas comerciales de la SD Card Association.

YouTube y el logotipo de YouTube son marcas registradas de Google, Inc.

Todos los demás nombres de marcas y productos son marcas comerciales o marcas registradas de sus respectivas compañías.



# Contenido

---

Capítulo 1: Familiarícese con la videocámara.....	10
Vista general .....	10
Revise los componentes .....	11
Requisitos del sistema .....	12
Vista frontal .....	12
Vista posterior .....	13
Vista lateral .....	13
Vista inferior .....	13
Capítulo 2: Para comenzar .....	14
Inserción de la batería.....	14
Carga de la batería .....	15
Inserción y extracción de una tarjeta SD™ (opcional) .....	20
Protección de datos en una tarjeta SD™ .....	21
Encender la videocámara y empezar a usarla.....	22
Cómo apagar la videocámara.....	22

---

Capítulo 3: Modo Grabar .....	23
Funciones de los botones .....	23
Información de la pantalla LCD táctil .....	24
Íconos de notificación .....	24
Íconos táctiles de funciones.....	26
Grabación de video .....	27
Grabación de fotografías .....	28
Uso de la función Luz digital o Luz .....	28
Uso de la función del Zoom .....	28
Opciones/operaciones del Menú .....	29
Opciones de configuración de Video .....	30
Opciones de configuración de Fotografía .....	36
Efectos .....	40
Eliminación de archivos .....	44
Capítulo 4: Modo Reproducir.....	47
Funciones de los botones .....	47
Información de la pantalla LCD táctil .....	48
Íconos de notificación .....	48
Íconos táctiles de funciones.....	49
Operaciones del modo Reproducir.....	50
Reproducción de video .....	51
Reproducción de fotografía.....	51
Eliminar un archivo en el modo Reproducir .....	51
Recorte de video .....	52
Capítulo 5: Configuraciones de la videocámara .....	53
Menú Configuración.....	53
Menú Sonido .....	54
TV .....	54
Idioma.....	55
Ajuste de la hora .....	55
Formatear .....	55
Configuración predeterminada.....	56

---

Capítulo 6: Ver fotografías o videos en un televisor.....	58
Conexión a un televisor de alta definición de 16:9 (ancho) .....	58
Capítulo 7: Ver fotografías o videos en una computadora.....	60
Instalación del paquete de software incluido.....	60
Cómo transferir fotografías o videos a la computadora .....	61
Capítulo 8: Cómo cargar archivos de video y fotografías en Internet.....	62
CAMILEO® Uploader .....	63
Configuración de la información de cuenta de un sitio web .....	65
Capítulo 9: Modo Cámara web .....	67
Capítulo 10: Especificaciones .....	68
Condiciones ambientales de funcionamiento .....	69
Capítulo 11: Solución de problemas.....	70
Capítulo 12: Información adicional.....	72
Asistencia técnica de Toshiba .....	72
Antes de contactar a Toshiba .....	72
Contacto con Toshiba .....	73
Sitio web de asistencia técnica de Toshiba .....	73
Contacto telefónico con Toshiba .....	73
Garantía .....	74
Información en línea sobre la garantía .....	74
Servicio de garantía .....	74

# Capítulo 1

## Familiarícese con la videocámara

---

### Vista general

La videocámara Toshiba viene equipada con un sensor de 5 megapíxeles que puede grabar videos en formato H.264. Este formato permite grabar más video con menos memoria.

La videocámara CAMILEO® X400 también incluye las siguientes funciones:

- ❖ Zoom óptico 23x
- ❖ Zoom digital 120x
- ❖ Imágenes de alta calidad hasta de 16 megapíxeles
- ❖ Pantalla LCD táctil a color de 3 pulgadas para visualizar con facilidad videos, fotografías o los menús en pantalla.
- ❖ Recorte de videos en pantalla
- ❖ Grabación de video con resolución de alta definición completa (HD) de 1920 x 1080p
- ❖ Botón Pausar para grabar en un solo archivo múltiples momentos
- ❖ Estabilización de la imagen electrónica para grabar videos sin dificultades
- ❖ Conectividad HDTV a través de un cable mini HDMI™
- ❖ CAMILEO® Uploader integrado, que permite transferir fácilmente a Internet los videos registrados en la videocámara (solamente para sistemas basados en Windows®)

- ❖ Varias opciones de efectos tales como Tiempo de espera y Cámara lenta
- ❖ Memoria integrada que permite tomar fotografías o grabar videos sin utilizar una tarjeta de memoria

**NOTA**

El firmware utiliza una porción de la memoria integrada para el funcionamiento de la videocámara.

- ❖ Ranura de tarjeta de memoria que permite aumentar la capacidad de almacenamiento

**Revise los componentes**

Desempaque la caja y asegúrese de que estén incluidos los artículos enumerados a continuación:



Videocámara



Cable mini USB



Cable mini HDMI™



Adaptador de CA



Batería de iones de litio recargable\*



Juego de cubierta para el lente (cubierta para el lente y correa)



Guía de inicio rápido



CD-ROM

de software, *Manual del usuario* (este documento), e información de la garantía



Paño de limpieza



Estuche suave de lujo



Control remoto

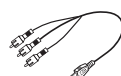

Cable AV a mini USB

*(Ilustración de muestra) Componentes*

\*Preinstalada en la videocámara

**NOTA**

Asegúrese de retirar la película protectora del lente antes de usar la videocámara.

## Requisitos del sistema

- ❖ Microsoft® Windows® XP/Windows Vista®/Windows® 7
- ❖ Intel® Pentium® 4, 2.4 GHz o superior
- ❖ 512 MB de RAM
- ❖ 1 GB de espacio libre en el disco duro
- ❖ Unidad de CD-ROM de 4x
- ❖ Un puerto USB 2.0 disponible

### Compatibilidad con Mac

- ❖ Mac OS 10.6 o superior
- ❖ CPU Intel® Core™ 2 Duo 2.4 GHz o superior
- ❖ 1 GB de memoria del sistema
- ❖ 1 GB de espacio libre en el disco duro
- ❖ DVD-ROM
- ❖ Un puerto USB 2.0 disponible

### NOTA

La pantalla de cristales líquidos (LCD) táctil se fabrica utilizando una tecnología de altísima precisión. Sin embargo, podrían aparecer en la pantalla algunos puntos pequeños negros y/o brillantes (blancos, rojos, azules o verdes). Estos puntos son el resultado normal del proceso de fabricación y no afectan la grabación.

## Vista frontal

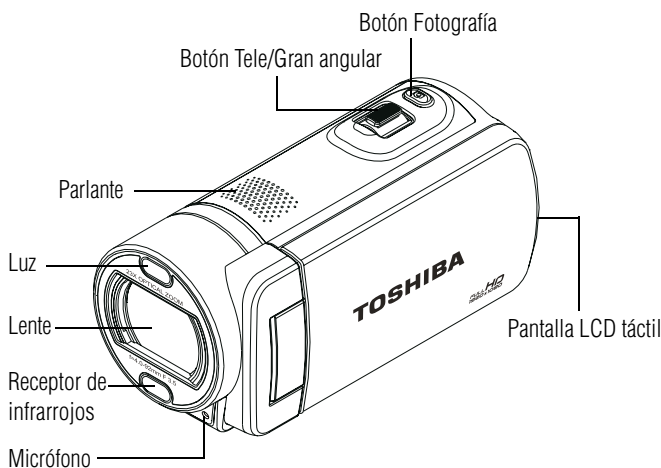

*(Ilustración de muestra) Vista frontal*

### Vista posterior

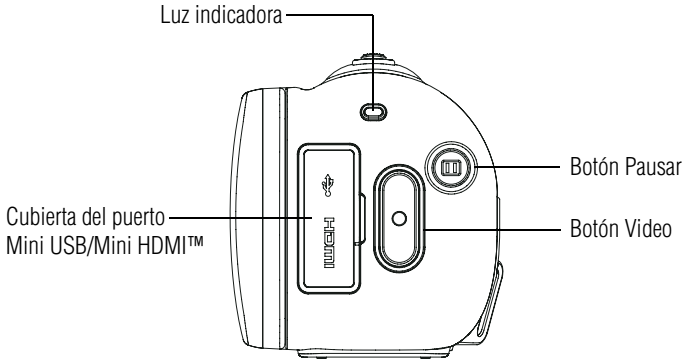

*(Ilustración de muestra) Vista posterior*

### Vista lateral

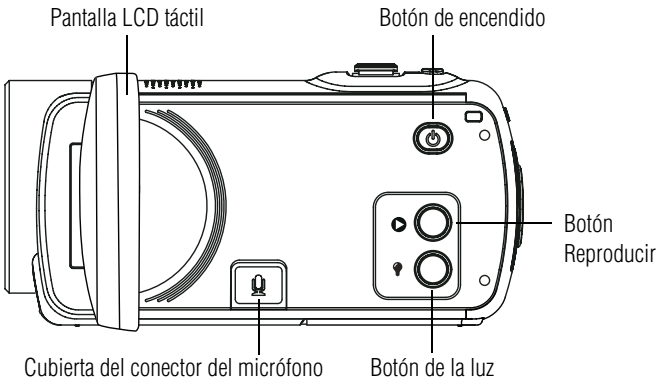

*(Ilustración de muestra) Vista lateral*

### Vista inferior

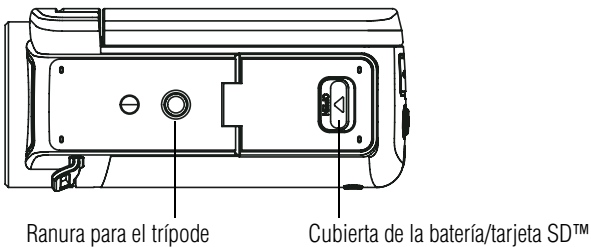

*(Ilustración de muestra) Vista inferior*

# Capítulo 2

## Para comenzar

### Inserción de la batería

Antes de utilizar la videocámara debe retirar la película protectora de la batería. Para hacerlo, saque la batería, retire la película y vuelva a insertar la batería como se muestra a continuación.

La batería ya viene instalada en la videocámara, sin embargo, debe retirar la película protectora de la batería antes de usarla.

Para conectar correctamente la batería:

- 1 Deslice el pestillo de seguridad y abra la cubierta de la batería.

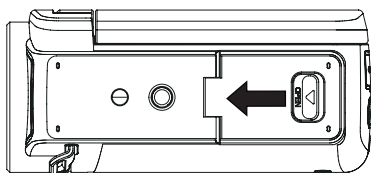

*(Ilustración de muestra) Cómo abrir la cubierta de la batería*

- 2 Saque la batería.



- 3 Quite la película protectora.

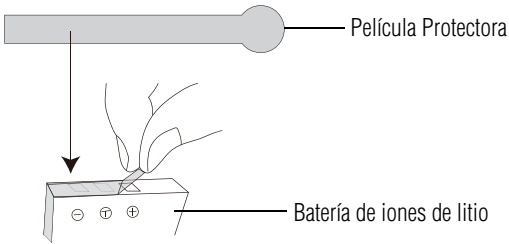

*(Ilustración de muestra) Cómo quitar la película protectora*

- 4 Inserte de nuevo la batería asegurándose de que quede alineada con las marcas de polaridad correctas.

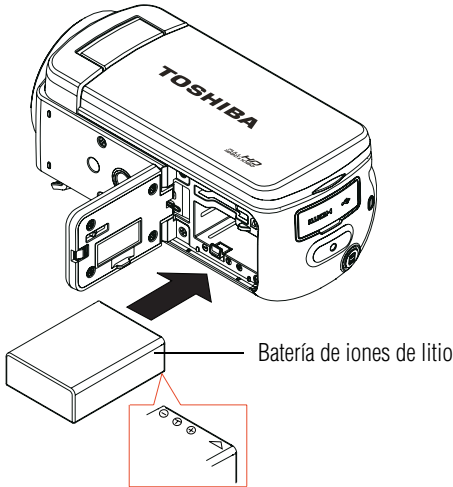

*(Ilustración de muestra) Cómo reinsertar la batería*

**NOTA**

Asegúrese de que el pestillo anaranjado esté enganchado después de insertar la batería.

- 5 Cierre la cubierta de la batería.

## Carga de la batería

Antes de utilizar la videocámara debe cargar la batería usando el adaptador de CA o el cable USB que se suministran. Apague la videocámara. Una luz intermitente indica que se está cargando la batería y una luz sólida indica que se completó la carga. Cuando se utiliza el modo de carga con CA la luz se apaga automáticamente

cuando la batería está completamente cargada. El tiempo para la carga completa es de aproximadamente 4 horas.

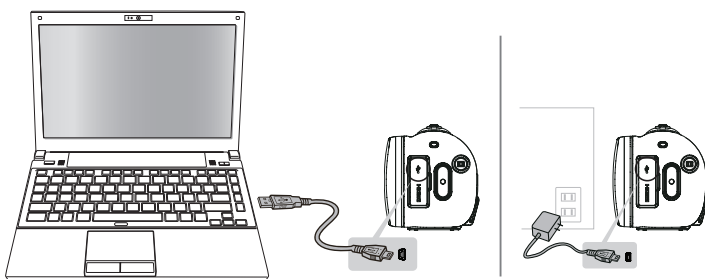

*(Ilustración de muestra) Cómo cargar la batería*

**⚠ ADVERTENCIA****Manejo de la batería**

- ❖ Nunca trate de desechar una batería quemándola o exponiéndola al fuego y nunca la ponga en contacto con un aparato que genere calor (ej.: un horno de microondas). El calor puede provocar la explosión de la batería y/o provocar la fuga de líquido cáustico, que podrían ambos causar lesiones graves.
- ❖ Nunca intente desarmar, alterar o reparar la batería, ya que ésta podría sobrecalentarse e incendiarse. La fuga de la solución alcalino-cáustica o de otras sustancias electrolíticas podría provocar un incendio, que podría ocasionar la muerte o lesiones graves.
- ❖ Nunca ponga en contacto, accidental o intencionalmente, las dos terminales de la batería con otro objeto conductor causando un cortocircuito. Esto podría ocasionar lesiones graves o provocar un incendio, así como dañar la batería y el producto. Cuando transporte la batería envuélvala siempre en un material plástico (o colóquela en una bolsa plástica) para evitar exponer sus terminales a otro objeto conductor, lo cual podría ocasionar lesiones graves. Al desechar la batería siempre cubra las terminales metálicas con cinta de aislar para evitar un cortocircuito accidental que podría ocasionar lesiones graves.
- ❖ Nunca inserte clavos ni objetos punzocortantes, golpee con un martillo ni con algún otro objeto, ni pise la batería, ya que podría provocar un incendio o explosión que podría ocasionar lesiones graves.
- ❖ Nunca cargue la batería mediante un método que no esté indicado en las instrucciones, ya que si lo hace podría provocar un incendio o explosión, que podría ocasionar lesiones graves.

**⚠ ADVERTENCIA**

- ❖ Nunca conecte la batería a un tomacorriente o al enchufe del encendedor de un auto, ya que la batería podría romperse o encenderse provocando un incendio o explosión, que podría ocasionar lesiones graves.
- ❖ Nunca permita que se moje la batería, ya que una batería mojada podría sobrecalentarse o encenderse provocando una ruptura o incendio, que podría ocasionar la muerte o lesiones graves.
- ❖ Nunca guarde una batería en un área con un alto nivel de humedad, ya que esto podría provocar un incendio o explosión, que podría ocasionar lesiones graves.
- ❖ Nunca exponga la batería a condiciones anormales de impacto, vibración o presión. Nunca use una batería que haya sido expuesta a condiciones anormales de impacto aunque la apariencia de ésta sea normal. El dispositivo de protección interno de la batería puede fallar, ocasionando que ésta se sobrecaliente o encienda provocando una fuga de líquido cáustico, una explosión o un incendio, que podría causar la muerte o lesiones graves.
- ❖ Nunca someta una batería al calor y nunca la guarde o use cerca de una fuente de calor. Si la batería se calienta o se quema se podría encender o explotar, lo que podría ocasionar la muerte o lesiones graves. Someter una batería al calor también podría ocasionar una fuga del líquido cáustico, así como fallas, mal funcionamiento o pérdida de datos almacenados.

**Uso de la batería correcta**

- ❖ Siempre utilice la batería suministrada con la videocámara. Hay otras baterías que tienen distintos voltajes y polaridades en las terminales. El uso de baterías no compatibles podría generar humo o provocar un incendio o ruptura, que podría ocasionar lesiones graves.

**⚠ ADVERTENCIA****Seguridad de la batería**

- ❖ Si la batería tiene una fuga, nunca permita que el fluido electrolítico cáustico entre en contacto con sus ojos, cuerpo o ropa.

Use guantes protectores cuando manipule una batería dañada.

En caso de que el fluido electrolítico cáustico de la batería entrara en contacto con sus ojos, lávelos inmediatamente con cantidades abundantes de agua corriente y busque atención médica cuanto antes para evitar que sus ojos sufran daños irreversibles.

En caso de que el fluido electrolítico entrara en contacto con alguna parte de su cuerpo, lave esa parte inmediatamente bajo agua corriente para evitar irritaciones cutáneas.

En caso de que el fluido electrolítico entrara en contacto con su ropa, quítesela de inmediato para evitar que el fluido entre en contacto con su cuerpo, lo que podría ocasionar lesiones graves.

**Indicadores de advertencia de la batería**

- ❖ Si observa cualquiera de las siguientes condiciones apague inmediatamente la alimentación, desconecte la clavija del cable de alimentación del tomacorriente y deje de usar la batería:
  - ❖ Mal olor u olor inusual
  - ❖ Calor excesivo
  - ❖ Decoloración
  - ❖ Deformación, grietas o fugas
  - ❖ Humo
  - ❖ Otras situaciones poco usuales durante el uso, tales como un sonido anormal

En tales situaciones, extraiga de inmediato con cuidado la batería del producto. En algunos casos, tal vez tenga que esperar hasta que el producto se enfríe antes de retirar la batería, para evitar la posibilidad de sufrir una lesión menor debido a la exposición al calor. No vuelva a encender la alimentación del producto hasta que un representante de servicio autorizado de Toshiba haya comprobado que no acarrea ningún riesgo. Si continúa usando la batería podría provocar un incendio o una ruptura, que podría ocasionar lesiones graves o fallas al producto, incluyendo entre otras la pérdida de datos.

**⚠ ADVERTENCIA**

**Desecho de baterías usadas**

- ❖ Siempre deseche las baterías usadas de conformidad con todas las leyes y normas pertinentes. Al transportarlas, coloque una cinta aislante, tal como una cinta de celofán, sobre el electrodo para evitar un posible cortocircuito, incendio o choque eléctrico. No cumplir con estas instrucciones podría resultar en lesiones graves.

**⚠ PRECAUCIÓN**

**Inserción de la batería**

- ❖ Al instalar una batería o antes de mover el producto, siempre asegúrese de que la batería esté insertada correctamente y de modo seguro. Si la batería llega a caerse mientras traslada el producto, usted podría sufrir lesiones o la batería podría dañarse.

**PRECAUCIÓN**

**No use una batería dañada o agotada**

- ❖ Nunca continúe usando una batería después de que se haya afectado su capacidad de recargarse o después de que aparezca un mensaje de advertencia que indique que se le ha agotado la energía.

Si continúa usando una batería agotada o dañada podría ocasionar la pérdida de datos o daños al producto.

**NOTA**

**Manejo de la batería**

- ❖ Nunca trate de instalar baterías con la polaridad invertida.

**⚠ ADVERTENCIA**

- ❖ Asegúrese de que la batería esté bien instalada en el producto antes de tratar de cargarla.
- ❖ Una instalación inadecuada puede causar humo o fuego, o hacer que se rompa la batería.

**⚠ PRECAUCIÓN**

- ❖ La batería es de iones de litio y puede explotar si no se reemplaza, utiliza, manipula o elimina en forma correcta. Deseche la batería según lo requieran la legislación y los reglamentos locales. Utilice solamente las baterías recomendadas por TOSHIBA como repuestos.
- ❖ Cargue la batería solamente a temperatura ambiente entre 5 y 35 grados centígrados (41 y 95 grados Fahrenheit). De lo contrario, es posible que se fugue la solución electrolítica, que disminuya el rendimiento de la batería y que se acorte su duración.
- ❖ Nunca instale o extraiga la batería sin antes apagar la alimentación y desconectar el adaptador de CA.

**Inserción y extracción de una tarjeta SD™ (opcional)****NOTA**

Podría ser necesario comprar la tarjeta SD™ por separado.

Su videocámara viene con una memoria interna que le permite almacenar fotografías y videos. Usted puede aumentar la capacidad de la memoria utilizando una tarjeta de memoria SD/SDHC/SDXC opcional.

- 1 Deslice el pestillo de seguridad y abra la cubierta de la tarjeta SD™.

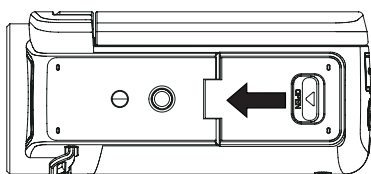

*(Ilustración de muestra) Cómo abrir la cubierta de la tarjeta SD™*

## Inserción y extracción de una tarjeta SD™ (opcional)

- 2 Inserte la tarjeta de memoria en la ranura hasta que encaje en su lugar, como se muestra a continuación.

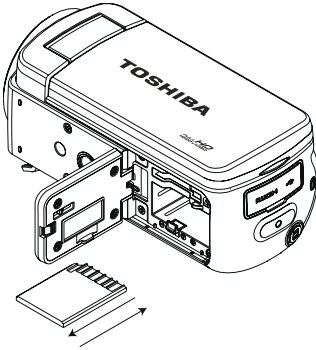

Para extraer la tarjeta SD™, presiónela hacia adentro para liberarla. Cuando se asome la tarjeta sujétela y sáquela en línea recta.

*(Ilustración de muestra) Inserción y extracción de una tarjeta SD™*

### **PRECAUCIÓN**

Para evitar la corrupción de datos se recomienda formatear la tarjeta SD™ en la videocámara antes de utilizarla.

### **PRECAUCIÓN**

Si se formatea la tarjeta SD™ se borran todos los datos. Por lo tanto, asegúrese de copiar todos los datos en una computadora o en otro medio antes de formatear la tarjeta SD™.

### **NOTA**

Cuando se inserta una tarjeta de memoria, los videos y las fotografías se guardan en la tarjeta en lugar de la memoria integrada.

## Protección de datos en una tarjeta SD™

En una tarjeta SD™ que esté bloqueada (de lectura solamente) no se pueden grabar fotografías o videos pero sí se pueden ver.

Asegúrese de que el bloqueo esté en la posición de grabable antes de grabar fotos o videos como se muestra a continuación.

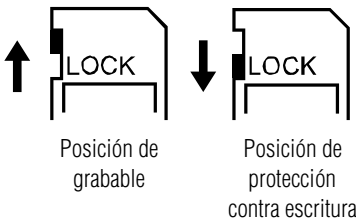

*(Ilustración de muestra) Protección de datos en una tarjeta SD™*

## Encender la videocámara y empezar a usarla

Para encender la videocámara puede utilizar uno de los siguientes métodos:

- ❖ Abrir la pantalla LCD táctil para encender la videocámara automáticamente.
- ❖ Presionar el botón de encendido (⏻) durante aproximadamente un segundo.

**Para grabar videos:** Presione el botón Video (📹) para iniciar la grabación. Presiónelo de nuevo para detener la grabación.

**Para tomar una fotografía mientras se graba un video:** Presione el botón Fotografía (📷).

**Para tomar una fotografía:** Presione a medias el botón Fotografía (📷) para enfocar hasta que el marco de enfoque se vuelva verde. Luego presione el botón del todo para tomar la fotografía.



Marco de enfoque: Blanco

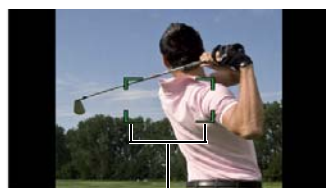

Marco de enfoque: Verde

*(Imagen de muestra) Marcos de enfoque (verde y blanco)*

**Para ver las fotografías y los videos almacenados:** Presione el botón Reproducir (▶) o toque el ícono (📺) en la pantalla para pasar al modo Reproducir.

## Cómo apagar la videocámara





Para apagar la videocámara presione el botón de encendido (⏻) durante un segundo o coloque de nuevo la pantalla LCD táctil en su posición original.





# Capítulo 3

## Modo Grabar

### Funciones de los botones

	<b>Botón Video:</b> <ol style="list-style-type: none"><li>1 Presionar para iniciar la grabación de un video.</li><li>2 Presionar de nuevo para detener la grabación.</li></ol>
	<b>Botón Pausar:</b> <ol style="list-style-type: none"><li>1 Presionar para pausar la grabación.</li><li>2 Presionar de nuevo para reanudar la grabación del mismo archivo.</li></ol>
	<b>Botón Fotografía:</b> <ol style="list-style-type: none"><li>1 Presionar a medias para enfocar y luego presionar del todo para tomar la fotografía.</li><li>2 Para tomar una fotografía durante la grabación de un video presione el botón fotografía para capturar la imagen.</li></ol> <p><b>Nota:</b> La resolución de la fotografía será igual a la resolución del video.</p>
<b>W T</b> 	<b>Botón Tele (T):</b> Efectuar acercamientos. <b>Botón Gran angular (W):</b> Efectuar alejamientos.
	<b>Botón de encendido:</b> Presionar durante aproximadamente un segundo para encender o apagar la videocámara.



	<b>Botón Reproducir:</b> Para alternar entre el modo Grabar y el modo Reproducir.
	<b>Botón de la luz:</b> Presionar para alternar entre las configuraciones de la luz (Luz encendida, Luz apagada, Luz digital).

**NOTA**

Toque la pantalla LCD táctil para mostrar el estado de la configuración.







**Información de la pantalla LCD táctil**

Los indicadores que aparecen en las siguientes imágenes podrían aparecer en la pantalla LCD táctil cuando se registren fotografías o videos:

















Íconos de notificación en pantalla	Íconos táctiles de funciones en pantalla
	

(Imagen de muestra) Indicadores de la pantalla LCD táctil



















**Íconos de notificación**

1		Batería: Alimentación plena
		Batería: Alimentación media
		Batería: Alimentación baja
		Batería: Sin alimentación
		Modo de alimentación con corriente continua
2		Modo Macro para primeros planos

## Información de la pantalla LCD táctil

3	<b>00:03:12</b> 	Tiempo de grabación
	<b>00:03:12</b> 	Pausar grabación
	 <b>250</b>	Cantidad de fotografías restantes que se pueden tomar con la configuración de resolución actual
	 <b>321</b>	Cantidad actual de fotografías tomadas
4		Detección de movimiento (en el modo Grabar video solamente)
5	Escena	
		Piel
		Noche
		Luz de fondo
6	Balance de blancos	
		Auto
		Luz de día
		Fluorescente
		Tungsteno
7		Contador del zoom: 1x-2700x (zoom óptico 23x, zoom digital 120x)
8		Cámara lenta (modo Grabar video solamente) Nota: Los videos en cámara lenta se grabarán en una resolución WQVGA (432 x 240 [WQVGA]).
		Tiempo de espera (modo Grabar video solamente)
		Modo Pregrabar (modo Grabar video solamente)

## Íconos táctiles de funciones

9		Luz digital ENCENDIDA
		Luz ENCENDIDA
		Luz APAGADA
10	Resolución de video	
		Full HD (1080p 30)
		HD60 (720p 60)
		HD30 (720p 30)
		VGA (480p 30)
		WQVGA (cuando la función de Cámara lenta está activada, la resolución del video es de 432 x 240 [QVGA])
	Resolución de fotografía	
		Alta - 16MP
		Estándar - 5MP
	Baja - 3MP	
11	Modo Grabar video	
		Luz de fondo ENCENDIDA/APAGADA
	Modo Grabar fotografía	
		Autotemporizador ACTIVADO/DESACTIVADO
12		Menú
13		Modo Reproducir
14		Modo Fotografía
15		Modo Video
16		Modo Eliminar

**NOTA**

- ❖ Toque la pantalla para cerrar las barras táctiles de función. Toque de nuevo para que aparezcan las barras.
- ❖ Filtro: Se puede obtener inmediatamente una vista previa de los efectos Blanco/Negro, Clásico, Negativo sin el indicador en la pantalla LCD.
- ❖ Las funciones Estabilización, Tiempo de espera y Cámara lenta no se pueden usar simultáneamente.
- ❖ La función Estabilización y el modo Noche no se pueden usar simultáneamente.
- ❖ Las funciones Pregrabación, Detección de movimiento, Tiempo de espera y Cámara lenta no se pueden usar simultáneamente.
- ❖ La videocámara no se apaga automáticamente cuando está en el modo de alimentación con corriente continua.

## Grabación de video





Presione el botón Video () para iniciar la grabación. Un indicador de tiempo aparece en la pantalla LCD táctil mientras se está grabando un video. Presione el botón Video de nuevo para detener la grabación.

Para pausar la grabación presione el botón Pausar (). Para continuar la grabación presione el botón de nuevo.

Para tomar una fotografía mientras graba un video presione el botón Fotografía ()

Para ver el video grabado presione el ícono Reproducir () en la pantalla.

Las configuraciones de resolución disponibles son:

Calidad Video	
	<b>Full HD 1080/30:</b> 1920 x 1080p 30fps
	<b>HD60 720/60:</b> 1280 x 720p 60fps
	<b>HD30 720/30:</b> 1280 x 720p 30fps
	<b>VGA 480/30:</b> 640 x 480p 30fps

**NOTA**

La resolución de la fotografía que se captura durante la grabación de un video es la misma que la resolución del video.

## Grabación de fotografías

Presione el botón Fotografía () a medias hasta que el marco de enfoque pase de blanco a verde. Luego presiónelo del todo para tomar la fotografía.



Presione el botón Reproducir o toque el ícono () en la pantalla para ver la fotografía.

Las configuraciones de resolución disponibles son:

Calidad de imagen	
	<b>Alta-16MP:</b> 4608 x 3456
	<b>Estándar-5MP:</b> 2592 x 1944
	<b>Baja-3MP:</b> 2048 x 1536

## Uso de la función Luz digital o Luz

Esta función le permite iluminar al sujeto o extender la gama dinámica del alto contraste y de la luz de fondo para que los objetos se vean más claros y bien iluminados.

- 1 Presione el botón Luz.  
En la pantalla aparece el ícono de Luz digital ()
- 2 Presione de nuevo el botón Luz.  
En la pantalla aparece el ícono de Luz () . La luz se enciende y suministra iluminación durante la grabación.
- 3 Presione el botón Video/Fotografía para iniciar la grabación o tomar una fotografía.
- 4 Presione el botón Luz de nuevo para apagar la luz.

### NOTA

La luz se deshabilita automáticamente cuando la carga de la batería está baja.

## Uso de la función del Zoom





La función Zoom amplía las imágenes durante la grabación de videos o la toma de fotografías.

- ❖ Para efectuar acercamientos/alejamientos presione el botón Tele/Gran angular (T/W).  
El zoom óptico de la videocámara se activa primero. Cuando el zoom óptico alcanza el factor máximo la función de zoom se detiene temporalmente. Presione y mantenga presionado el botón Tele (T) si desea utilizar la función de zoom más allá del alcance del zoom óptico. El zoom digital se activa y la función de zoom sigue funcionando.
- ❖ La función del Zoom se puede fijar de 1x~2700x (zoom óptico 23x y zoom digital 120x).



## Opciones/operaciones del Menú

Configuración de video 	Configuración de fotografía 	Efectos 	Configuración* 	Eliminar 
Luz Resolución Estabilización Detección de movimiento Seguimiento de caras Cámara lenta Pregrabar Tiempo de espera Impresión de fecha Reproducción continua	Luz Resolución Autotemporizador Detección de sonrisa Impresión de fecha ISO Presentación de diapositivas	Modo Macro Medida de la exposición Escena Filtro Balance de blancos	Menú Sonido TV Idioma Ajuste de la hora Formatear Configuración predeterminada	Eliminar video Eliminar fotografía Seleccionar y eliminar Eliminar todo

\*Para obtener información adicional sobre la configuración consulte “Configuraciones de la videocámara” en la página 53.

Operación	Pantalla
<p><b>1</b> Toque el ícono (  ) en la pantalla. Aparece la pantalla Menú. Las opciones disponibles son Configuración de video, Configuración de fotografía, Efectos, Configuración y Eliminar.</p>	
<p><b>2</b> Toque dos veces el ícono que desea. Aparece el menú de opciones.</p> <p><b>3</b> Toque para seleccionar la opción que desea cambiar y toque de nuevo para entrar en su menú de configuración.</p> <p><b>4</b> Toque dos veces para validar la configuración nueva.</p> <p><b>5</b> Toque dos veces el ícono Regresar/Salir (  ) o manténgalo presionado para salir.</p>	

## Opciones de configuración de Video



Operación	Pantalla
<ol style="list-style-type: none"> <li>1 Toque el ícono (  ) en la pantalla. Aparece la pantalla Menú.</li> <li>2 Toque dos veces el ícono Configuración de video. Aparece el menú Configuración de video.</li> <li>3 Las opciones del menú de Configuración de video son: Luz, Resolución, Estabilización, Detección de movimiento, Seguimiento de caras, Cámara lenta, Pregrabación, Tiempo de espera, Impresión de fecha y Reproducción continua.</li> </ol>	

### NOTA

Toque el ícono una vez para ver la descripción y dos veces para activar la función.

### Luz

En esta opción seleccione un modo para iluminar el área de grabación o extender la luminosidad de los objetos. Las configuraciones de la Luz disponibles son:





	ENCENDIDA	Enciende la luz y suministra iluminación mientras se graba.
	APAGADA	Apaga la luz.
	Luz digital	Extiende la gama dinámica para el alto contraste y la luz de fondo, para que los objetos se vean más claros y más iluminados.

Operación	Pantalla
<ol style="list-style-type: none"> <li>1 En el menú Configuración de video toque dos veces el ícono Luz.</li> <li>2 Toque la opción deseada para seleccionarla.</li> <li>3 Toque de nuevo para validar la configuración nueva.</li> <li>4 Toque dos veces el ícono Regresar/Salir (  ) o manténgalo presionado para salir.</li> </ol>	



## Resolución

Las configuraciones de resolución disponibles son:

	Full HD 1080/30	Graba videos con resolución de 1920 x 1080p 30fps.
	HD 720/60	Graba videos con resolución de 1280 x 720p 60fps.
	HD 720/30	Graba videos con resolución de 1280 x 720p 30fps.
	VGA 480/30	Graba videos con resolución de 640 x 480p 30fps.

Operación	Pantalla
<ol style="list-style-type: none"> <li>1 En el menú Configuración de video toque dos veces el icono Resolución.</li> <li>2 Toque la opción deseada para seleccionarla.</li> <li>3 Toque de nuevo para validar la configuración nueva.</li> <li>4 Toque dos veces el icono Regresar/Salir (🏠) o manténgalo presionado para salir.</li> </ol>	

## Estabilización

Su videocámara incluye una función que estabiliza la imagen para ayudar grabar videos más claros.

Operación	Pantalla
<ol style="list-style-type: none"> <li>1 En el menú Configuración de video toque dos veces el icono Estabilización.</li> <li>2 Toque la opción deseada para seleccionarla.</li> <li>3 Toque de nuevo para validar la configuración nueva.</li> <li>4 Toque dos veces el icono Regresar/Salir (🏠) o manténgalo presionado para salir.</li> </ol>	

## Detección de movimiento

Esta configuración permite que la videocámara grabe videos automáticamente al detectar movimientos.

Operación	Pantalla
<ol style="list-style-type: none"> <li>1 En el menú Configuración de video toque dos veces el ícono Detección de movimiento.</li> <li>2 Toque la opción deseada para seleccionarla.</li> <li>3 Toque de nuevo para validar la configuración nueva.</li> <li>4 Toque dos veces el ícono Regresar/Salir (🏠) o manténgalo presionado para salir.</li> </ol> <p>Apenas detecta un movimiento, la videocámara empieza a grabar automáticamente. Cuando el movimiento se detiene la grabación se detiene.</p>	

### Seguimiento de caras

La videocámara detecta y enfoca la(s) cara(s) en forma automática. Esta función ayuda a capturar sujetos en condiciones de iluminación a contraluz.

Operación	Pantalla
<ol style="list-style-type: none"> <li>1 En el menú Configuración de video toque dos veces el ícono Seguimiento de caras.</li> <li>2 Toque la opción deseada para seleccionarla.</li> <li>3 Toque de nuevo para validar la configuración nueva.</li> <li>4 Toque dos veces el ícono Regresar/Salir (🏠) o manténgalo presionado para salir.</li> </ol>	
<p>En el modo Grabar, cuando la videocámara se dirige hacia una cara o caras, aparece el marco de la(s) cara(s) en la pantalla.</p>	

## Cámara lenta

Esta opción permite grabar videos con efecto de cámara lenta. Cuando se reproduce el video, el tiempo de reproducción será más largo que el tiempo real de grabación.

Operación	Pantalla
<ol style="list-style-type: none"> <li>1 En el menú Configuración de video toque dos veces el ícono Cámara lenta.</li> <li>2 Toque la opción deseada para seleccionarla.</li> <li>3 Toque de nuevo para validar la configuración nueva.</li> <li>4 Toque dos veces el ícono Regresar/Salir (🏠) o manténgalo presionado para salir.</li> </ol>	

### NOTA

- ❖ Cuando se utiliza la configuración de Cámara lenta no se graba audio y el zoom queda deshabilitado.
- ❖ El ángulo de visualización puede disminuir cuando la función Cámara lenta está activada.
- ❖ Cuando la función Cámara lenta está activada la resolución del video es WQVGA.

## Pregrabación

La función de pregrabación permite que la videocámara empiece a grabar unos pocos segundos antes de que se presione el botón Grabar.

### NOTA

Tocar el ícono una vez para ver la descripción y dos veces para activar la función.





Operación	Pantalla
<ol style="list-style-type: none"> <li>1 En el menú Configuración de video toque dos veces el ícono Pregrabar.</li> <li>2 Toque la opción deseada para seleccionarla.</li> <li>3 Toque de nuevo para validar la configuración nueva.</li> <li>4 Toque dos veces el ícono Regresar/Salir (🏠) o manténgalo presionado para salir.</li> </ol>	

**NOTA**

- ❖ Asegúrese de dirigir la videocámara hacia el sujeto y de ubicarla firmemente antes de presionar el botón Video.
- ❖ Cuando esté activada otra configuración de video la función Pregrabación queda deshabilitada.

**Tiempo de espera**



Esta configuración permite que la videocámara grabe fotografías a intervalos específicos de tiempo que se pueden reproducir después como si fueran un solo archivo de video. Las configuraciones de Tiempo de espera disponibles son:

	APAGADA	Deshabilita el Tiempo de espera.
	1 segundo	Graba un fotograma por segundo.
	3 segundos	Graba un fotograma cada 3 segundos.
	5 segundos	Graba un fotograma cada 5 segundos.

Operación	Pantalla
<ol style="list-style-type: none"> <li>1 En el menú Configuración de video toque dos veces el ícono Tiempo de espera.</li> <li>2 Toque la opción deseada para seleccionarla.</li> <li>3 Toque de nuevo para validar la configuración nueva.</li> <li>4 Toque dos veces el ícono Regresar/Salir (🏠) o manténgalo presionado para salir.</li> </ol>	 <p>La pantalla muestra el menú 'TIME LAPSE' con cuatro opciones de configuración: 'OFF' (seleccionada), '1', '3' y '5'. Cada opción tiene un ícono de cámara correspondiente. En la parte inferior de la pantalla hay un botón 'OFF'.</p>



## Impresión de fecha

Con esta opción puede imprimir la fecha y hora en cada video.



Operación	Pantalla
<ol style="list-style-type: none"> <li>1 En el menú Configuración de video toque dos veces el ícono Impresión de fecha.</li> <li>2 Toque la opción deseada para seleccionarla.</li> <li>3 Toque de nuevo para validar la configuración nueva.</li> <li>4 Toque dos veces el ícono Regresar/Salir (  ) o manténgalo presionado para salir.</li> </ol>	
<p>Cuando se activa esta función la fecha aparece en la esquina de cada video.</p>	

## Reproducción continua

Esta opción permite reproducir archivos en forma continua.



Operación	Pantalla
<ol style="list-style-type: none"> <li>1 En el menú Configuración de video toque dos veces el ícono Reproducción continua.</li> <li>2 Toque la opción deseada para seleccionarla.</li> <li>3 Toque de nuevo para validar la configuración nueva.</li> <li>4 Toque dos veces el ícono Regresar/Salir (  ) o manténgalo presionado para salir.</li> </ol>	

## Opciones de configuración de Fotografía

Operación	Pantalla
<ol style="list-style-type: none"> <li>1 Toque el ícono (  ) en la pantalla. Aparece la pantalla Menú.</li> <li>2 Toque dos veces el ícono Configuración de fotografía. Aparece el menú Configuración de Fotografía</li> <li>3 Las opciones del menú Configuración de fotografía son: Luz, Resolución, Autotemporizador, Detección de sonrisa, Impresión de fecha, ISO y Presentación de diapositivas.</li> </ol>	

### Luz



En esta opción seleccione un modo para iluminar el área de grabación o extender la luminosidad de los objetos. Las configuraciones de la Luz disponibles son:

	ENCENDIDA	Enciende la luz y suministra iluminación mientras se graba.
	APAGADA	Apaga la luz.
	Luz digital	Extiende la gama dinámica para el alto contraste y la luz de fondo, para que los objetos se vean más claros y más iluminados.

Operación	Pantalla
<ol style="list-style-type: none"> <li>1 En el menú Configuración de fotografía toque dos veces el ícono Luz.</li> <li>2 Toque la opción deseada para seleccionarla.</li> <li>3 Toque de nuevo para validar la configuración nueva.</li> <li>4 Toque dos veces el ícono Regresar/Salir (  ) o manténgalo presionado para salir.</li> </ol>	

## Resolución

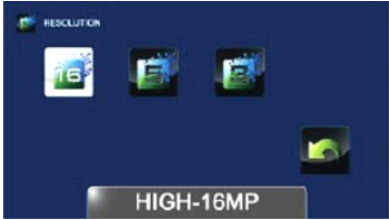

Las configuraciones de resolución disponibles son:

	Alta-16MP	Toma fotografías con una calidad de 4608 x 3456, 16MP.
	Estándar-5MP	Toma fotografías con una calidad de 2592 x 1944, 5MP.
	Baja-3MP	Toma fotografías con una calidad de 2048 x 1536, 3MP.

Operación	Pantalla
<ol style="list-style-type: none"> <li>1 En el menú Configuración de fotografía toque dos veces el ícono Resolución.</li> <li>2 Toque la opción deseada para seleccionarla.</li> <li>3 Toque de nuevo para validar la configuración nueva.</li> <li>4 Toque dos veces el ícono Regresar/Salir (  ) o manténgalo presionado para salir.</li> </ol>	



## Autotemporizador

El autotemporizador permite tomar fotografías con una demora de 10 segundos.

Operación	Pantalla
<ol style="list-style-type: none"> <li>1 En el menú Configuración de fotografía toque dos veces el ícono Autotemporizador.</li> <li>2 Toque la opción deseada para seleccionarla.</li> <li>3 Toque de nuevo para validar la configuración nueva.</li> <li>4 Toque dos veces el ícono Regresar/Salir (  ) o manténgalo presionado para salir.</li> </ol>	

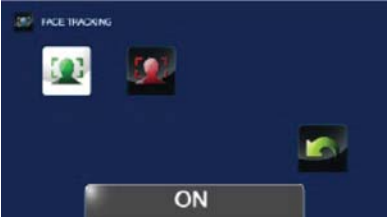

### Detección de sonrisa

La videocámara toma una fotografía automáticamente cuando detecta una sonrisa.

Operación	Pantalla
<ol style="list-style-type: none"> <li>1 En el menú Configuración de fotografía toque dos veces el ícono Detección de sonrisa.</li> <li>2 Toque la opción deseada para seleccionarla.</li> <li>3 Toque de nuevo para validar la configuración nueva.</li> <li>4 Toque dos veces el ícono Regresar/Salir (  ) o manténgalo presionado para salir.</li> </ol>	
<p>En el modo Fotografía, cuando la videocámara está dirigida hacia una cara o caras, el marco de la cara aparece alrededor de una cara sonriente y la videocámara toma la fotografía automáticamente.</p>	

### Impresión de fecha

Esta opción imprime la fecha y hora en cada fotografía.





Operación	Pantalla
<ol style="list-style-type: none"> <li>1 En el menú Configuración de fotografía toque dos veces el ícono Impresión de fecha.</li> <li>2 Toque la opción deseada para seleccionarla.</li> <li>3 Toque de nuevo para validar la configuración nueva.</li> <li>4 Toque dos veces el ícono Regresar/Salir (  ) o manténgalo presionado para salir.</li> </ol>	



Operación	Pantalla
<p>Cuando se activa esta función la fecha aparece en la esquina de cada fotografía.</p>	

### ISO

La videocámara ajusta automáticamente la configuración ISO de las imágenes. También se encuentran disponibles cuatro configuraciones manuales de sensibilidad ISO (800/1600/3200/6400). Utilice la configuración más alta para tomar fotografías en la oscuridad o en un lugar poco iluminado, o de un sujeto que se esté moviendo a alta velocidad.

	Auto	Establece la configuración ISO automáticamente de acuerdo con las condiciones.
	800	ISO 800
	1600	ISO 1600
	3200	ISO 3200
	6400	ISO 6400





Operación	Pantalla
<ol style="list-style-type: none"> <li>1 En el menú Configuración de fotografía toque dos veces el icono ISO.</li> <li>2 Toque la opción deseada para seleccionarla.</li> <li>3 Toque de nuevo para validar la configuración nueva.</li> <li>4 Toque dos veces el icono Regresar/Salir (🏠) o manténgalo presionado para salir.</li> </ol>	

**NOTA**

Con una configuración ISO más alta la imagen se puede volver granulosa.



**Presentación de diapositivas**

Se pueden ver las fotografías una después de la otra en una presentación de diapositivas a un intervalo de tiempo seleccionable. Las configuraciones disponibles para la Presentación de diapositivas son:

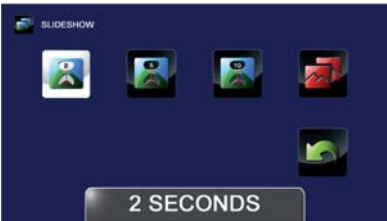
	2 segundos	Mostrar una fotografía cada dos segundos.
	5 segundos	Mostrar una fotografía cada cinco segundos.
	10 segundos	Mostrar una fotografía cada diez segundos.
	DESACTIVADA	Deshabilitar la presentación de diapositivas.

Operación	Pantalla
<ol style="list-style-type: none"> <li>1 En el menú Configuración de fotografía toque dos veces el ícono Presentación de diapositivas.</li> <li>2 Toque la opción deseada para seleccionarla.</li> <li>3 Toque de nuevo para validar la configuración nueva.</li> <li>4 Toque dos veces el ícono Regresar/Salir (  ) o manténgalo presionado para salir.</li> </ol>	

**Efectos**

Operación	Pantalla
<ol style="list-style-type: none"> <li>1 Toque el ícono (  ) en la pantalla. Aparece la pantalla Menú.</li> <li>2 Toque dos veces el ícono Efectos. Aparece la pantalla del menú Efectos.</li> <li>3 Las opciones del menú Efectos son: Modo Macro, Medida de la exposición, Escena, Filtro y Balance de blancos.</li> </ol>	





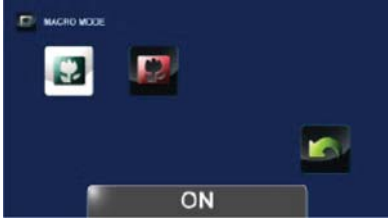

### Modo Macro

La videocámara ajusta el enfoque automáticamente. Cuando esta función está activada, la videocámara ajusta el enfoque dando prioridad a los objetos cercanos que se encuentren a una distancia de aproximadamente 1 - 120 cm (0,39 - 47,24 pulgadas).

Operación	Pantalla
<ol style="list-style-type: none"> <li>1 En el menú Efectos toque dos veces el icono del modo Macro.</li> <li>2 Toque la opción deseada para seleccionarla.</li> <li>3 Toque de nuevo para validar la configuración nueva.</li> <li>4 Toque dos veces el icono Regresar/Salir (🏠) o manténgalo presionado para salir.</li> </ol>	

### Medida de la exposición





La videocámara ajusta la exposición (la cantidad de luz que recibe la videocámara de la escena) automáticamente. Las configuraciones de Exposición disponibles son:

	<p>Auto</p>	<p>La videocámara mide la luz en un valor promedio para toda la escena y ajusta la exposición automáticamente. Esta configuración es adecuada bajo condiciones normales.</p>	
	<p>Centro</p>	<p>La videocámara mide la luz en un valor promedio para toda la escena pero le da más peso al centro. De esta manera el centro de la imagen aparece más claro, mientras que los alrededores aparecen más oscuros.</p>	
	<p>Punto</p>	<p>La videocámara solo mide la luz en la parte central de la escena. Esta configuración se utiliza típicamente, por ejemplo, para capturar la luz de una vela.</p>	

Operación	Pantalla
<ol style="list-style-type: none"> <li>1 En el menú Efectos toque dos veces el ícono Medida de la exposición.</li> <li>2 Toque la opción deseada para seleccionarla.</li> <li>3 Toque de nuevo para validar la configuración nueva.</li> <li>4 Toque dos veces el ícono Regresar/Salir (🏠) o manténgalo presionado para salir.</li> </ol>	

## Escena

Puede seleccionar un modo de acuerdo con la escena y las condiciones. Las configuraciones de Escena disponibles son:

	Auto	Ajusta las condiciones actuales automáticamente.
	Piel	Hace que los tonos de la piel aparezcan más naturales.
	Noche	Utilizar en condiciones de baja iluminación o en la noche.
	Luz de fondo	Utilizar cuando hay una luz brillante detrás del sujeto.

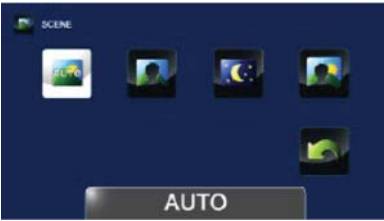



Operación	Pantalla
<ol style="list-style-type: none"> <li>1 En el menú Efectos toque dos veces el ícono Escena.</li> <li>2 Toque la opción deseada para seleccionarla.</li> <li>3 Toque de nuevo para validar la configuración nueva.</li> <li>4 Toque dos veces el ícono Regresar/Salir (🏠) o manténgalo presionado para salir.</li> </ol>	

## NOTA

Para evitar fotografías borrosas cuando tome fotos en el modo Noche, coloque la videocámara sobre una superficie plana y firme o utilice un trípode.

## Filtro

Puede seleccionar un efecto de filtro especial para fotografías y videos. Las configuraciones de Filtro disponibles son:

	Auto	Sin efectos de filtro.
	Blanco y negro	La imagen se convierte a blanco y negro.
	Clásico	Le da una apariencia sepia a la imagen.
	Negativo	La imagen se convierte en una versión negativa del original.





Operación	Pantalla
<ol style="list-style-type: none"> <li>1 En el menú Efectos toque dos veces el ícono Filtro.</li> <li>2 Toque la opción deseada para seleccionarla.</li> <li>3 Toque de nuevo para validar la configuración nueva.</li> <li>4 Toque dos veces el ícono Regresar/Salir (🏠) o manténgalo presionado para salir.</li> </ol>	



### NOTA

Escena/Filtro: Se puede obtener inmediatamente una vista previa de los efectos Blanco/Negro, Clásico, Negativo, sin que aparezcan íconos en la pantalla LCD táctil.

## Balance de blancos

La videocámara ajusta automáticamente el balance de blancos de las imágenes. Las configuraciones del balance de blancos disponibles son:

	Auto	Ajustar el balance de blancos automáticamente.
	Luz de día	Utilizar en exteriores.
	Fluorescente	Utilizar con iluminación fluorescente.
	Tungsteno	Utilizar con iluminación con tungsteno.

Operación	Pantalla
<ol style="list-style-type: none"> <li>1 En el menú Efectos toque dos veces el ícono Balance de blancos.</li> <li>2 Toque la opción deseada para seleccionarla.</li> <li>3 Toque de nuevo para validar la configuración nueva.</li> <li>4 Toque dos veces el ícono Regresar/Salir (  ) o manténgalo presionado para salir.</li> </ol>	

## Eliminación de archivos

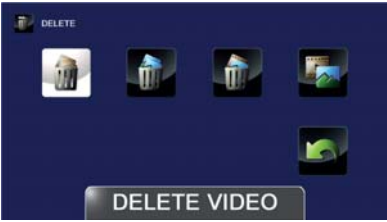
Operación	Pantalla
<ol style="list-style-type: none"> <li>1 Toque el ícono (  ) en la pantalla. Aparece la pantalla Menú.</li> <li>2 Toque dos veces el ícono Eliminar. Aparece el menú Eliminar.</li> <li>3 Las opciones del menú Eliminar son: Eliminar video, Eliminar fotografía, Seleccionar y Eliminar, Eliminar todo.</li> </ol>	

## Eliminar video(s)

Operación	Pantalla
<ol style="list-style-type: none"> <li>1 En el menú Eliminar toque dos veces el ícono Eliminar video.</li> <li>2 Toque para seleccionar las miniaturas de video(s) deseadas. La marca o marcas de verificación indican el archivo o archivos seleccionados.</li> <li>3 Toque el ícono Eliminar para eliminar el video o videos seleccionados.</li> <li>4 Toque dos veces el ícono Regresar/Salir (🏠) o manténgalo presionado para salir.</li> </ol>	

## Eliminar fotografía(s)

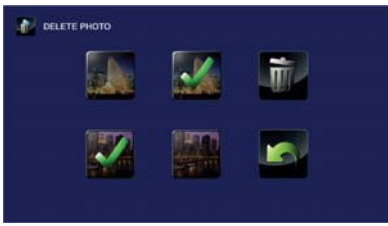

Operación	Pantalla
<ol style="list-style-type: none"> <li>1 En el menú Eliminar toque dos veces el ícono Eliminar fotografía.</li> <li>2 Toque para seleccionar las miniaturas de fotografía(s) deseadas. La marca o marcas de verificación indican el archivo o archivos seleccionados.</li> <li>3 Toque el ícono Eliminar para eliminar la fotografía o fotografías seleccionadas.</li> <li>4 Toque dos veces el ícono Regresar/Salir (🏠) o manténgalo presionado para salir.</li> </ol>	

## Seleccionar y Eliminar

Operación	Pantalla
<ol style="list-style-type: none"> <li>1 En el menú Eliminar toque dos veces el ícono Seleccionar y Eliminar.</li> <li>2 Toque para seleccionar las miniaturas de fotografía(s) y video(s) deseadas. La marca o marcas de verificación indican el archivo o archivos seleccionados.</li> <li>3 Toque el ícono Eliminar para eliminar la fotografía o el video seleccionado.</li> <li>4 Toque dos veces el ícono Regresar/Salir (🏠) o manténgalo presionado para salir.</li> </ol>	

## Eliminar todo

Utilice esta opción para eliminar todos los videos y las fotografías.

	Sí	Elimina todos los videos y fotografías en la memoria integrada (cuando no está instalada una tarjeta SD™), o elimina todos los videos y fotografías en la tarjeta SD™ instalada.
	No	No elimina todos los videos y fotografías en la memoria integrada (cuando no está instalada una tarjeta SD™), o no elimina todos los videos y fotografías en la tarjeta SD™ instalada.

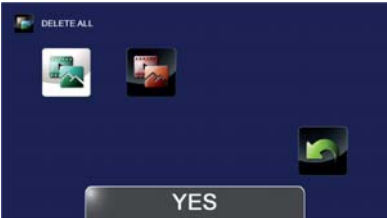
Operación	Pantalla
<ol style="list-style-type: none"> <li>1 En el menú Eliminar toque dos veces el icono Eliminar todo.</li> <li>2 Toque la opción deseada para seleccionarla.</li> <li>3 Toque de nuevo para validar la configuración nueva.</li> <li>4 Toque dos veces el icono Regresar/Salir (🏠) o manténgalo presionado para salir.</li> </ol>	 <p>DELETED ALL</p> <p>YES</p>

### NOTA

- ❖ Cuando está instalada una tarjeta SD™ solamente se eliminan los videos y fotografías almacenados en la tarjeta.
- ❖ No se pueden eliminar los videos o las fotografías si la tarjeta está protegida contra escritura.









# Capítulo 4

## Modo Reproducir

### Funciones de los botones



En el modo Reproducir los botones tienen las siguientes funciones:

	<b>Botón Video:</b> 1 Presionar para ingresar al modo Grabar video.	
	<b>Botón Fotografía:</b> 1 Presionar para ingresar al modo Grabar fotografía.	
	<b>En el modo Reproducir video</b> <b>Botón Tele (T):</b> Aumentar el volumen. <b>Botón gran angular (W):</b> Disminuir el volumen.	<b>En el modo Reproducir fotografía</b> <b>Botón Tele (T):</b> Efectuar acercamientos. <b>Botón gran angular (W):</b> Efectuar alejamientos.
	<b>NOTA</b> Toque suavemente dos veces la pantalla LCD táctil para reajustar el zoom.	
	<b>Botón de encendido:</b> Presionar durante aproximadamente un segundo para encender o apagar la videocámara.	

	<b>Botón Reproducir:</b> Para alternar entre el modo Grabar y el modo Reproducir.
	<b>Botón Pausar:</b> <b>1</b> Presionar para pausar la reproducción de video. <b>2</b> Presionar de nuevo para reanudar la reproducción de video.





## Información de la pantalla LCD táctil



Los indicadores que se muestran a continuación podrían aparecer en la pantalla LCD táctil en el modo Reproducir:

Íconos de notificación en pantalla	Íconos táctiles de funciones en pantalla
	













*(Imagen de muestra) Indicadores de la pantalla LCD táctil*

## Íconos de notificación

1		Batería: Alimentación plena
		Batería: Alimentación media
		Batería: Alimentación baja
		Batería: Sin alimentación
		Modo de alimentación con corriente continua.
2	<b>00:03:12</b>	Contador de tiempo de reproducción.
	<b>▲ 321</b>	Número actual de fotografías tomadas.
	<b>▼ 250</b>	Número restante de fotografías que se pueden tomar con la configuración de resolución actual.

3		Control de volumen.
4		Modo Reproducir video.
		Modo Reproducir fotografía.

### Íconos táctiles de funciones











5		Modo de Recorte de video.
6	Modo Reproducir video	
		Reproducción continua ACTIVADA/DESACTIVADA.
	Modo Reproducir fotografía	
		Presentación de diapositivas ACTIVADA/DESACTIVADA.
7		Pantalla miniaturizada Seleccionar y Reproducir ACTIVADA.
8		Menú ACTIVADO.
9		Regresar al modo Grabar.
10		Regresar al archivo anterior. Retroceder video rápidamente.
11		Reproducir el archivo.
		Pausar.
12		Avanzar al siguiente archivo. Avanzar video rápidamente.
13		Eliminar el archivo actual.
		Detener la reproducción de video.

**NOTA**

Tocar suavemente la pantalla para mostrar los íconos del Menú.  
 Tocar suavemente de nuevo para esconder los íconos.

## Operaciones del modo Reproducir

Utilice el modo Reproducir para ver o manejar videos y fotografías almacenados en la memoria integrada o en una tarjeta SD™.

Operación	Pantalla
<p><b>1</b> En el modo Grabar, presione el botón Reproducir o toque el ícono (  ) en la pantalla para pasar al modo Reproducir.</p> <p><b>2</b> Toque el ícono (  ) en la pantalla para ver el video/fotografía previo, o toque el ícono (  ) en la pantalla para ver el video/fotografía siguiente.</p>	 
<p><b>3</b> Toque el ícono (  ) en la pantalla. Aparece la pantalla Menú.</p> <p><b>4</b> Toque el ícono (  ) en la pantalla para abrir la pantalla miniaturizada de videos y fotografías. Aparece la pantalla Seleccionar y Reproducir.</p> <p><b>5</b> En la pantalla Seleccionar y Reproducir, seleccione el o los archivos que desea reproducir y luego toque (  ) para confirmar. Aparecen marcas de verificación frente al archivo o archivos seleccionados.</p>	
<p><b>6</b> Toque el ícono (  ) en la pantalla para reproducir los archivos seleccionados. (Video: completo. Fotografía: muestra por dos segundos.)</p>	

## Reproducción de video

Operación	Pantalla
<ol style="list-style-type: none"> <li>1 En el modo Reproducir video toque el ícono (⏪) o el ícono (⏩) para reproducir o pausar el video.</li> <li>2 Toque el ícono (⏮) para ver el video anterior, o toque el ícono (⏭) para ver el video siguiente.</li> <li>3 Mientras reproduce un video, toque el ícono (⏮) o el ícono (⏭) para retroceder/avanzar el video rápidamente.</li> <li>4 En el modo Reproducción continua activada se resalta el ícono (📺). Toque el ícono (⏪) para reproducir todos los archivos de video continuamente. Toque el ícono (⏩) para detener el video.</li> <li>5 Use los botones Tele/Gran angular para ajustar el volumen.</li> </ol>	

## Reproducción de fotografía

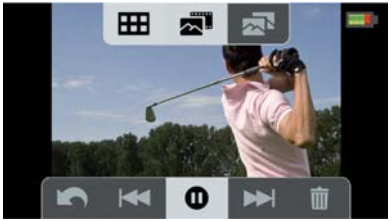
Operación	Pantalla
<ol style="list-style-type: none"> <li>1 En el modo Reproducir fotografía, toque el ícono (⏮) para ver la fotografía anterior, o toque el ícono (⏭) para ver la fotografía siguiente.</li> <li>2 En el modo Presentación de diapositivas activada se resalta el ícono (📺). Toque el ícono (⏪) o el ícono (⏩) para reproducir o pausar la presentación de diapositivas. Toque el ícono (⏮) para detener la presentación de diapositivas.</li> </ol>	

















## Eliminar un archivo en el modo Reproducir

Operación	Pantalla
<ol style="list-style-type: none"> <li>1 En el modo Reproducir, toque el ícono (🗑️).</li> <li>2 Toque el ícono (🗑️) para eliminar la fotografía actual.</li> <li>3 Toque dos veces el ícono Regresar/Salir (🏠) o manténgalo presionado para salir.</li> </ol>	

- NOTA**
- ❖ Cuando está instalada una tarjeta SD™ solamente se eliminan los videos y fotografías almacenados en la tarjeta.
  - ❖ No se pueden eliminar los videos o las fotografías si la tarjeta está protegida contra escritura.

## Recorte de video

Use esta opción para recortar el principio y/o el final de un video grabado y guardarlo como un videoclip nuevo.

Operación	Pantalla
<p><b>1</b> En el modo Reproducir video, toque el icono (  ) en la pantalla.</p>	
<p><b>2</b> Toque el icono Dividir (  /  ) (el icono se vuelve amarillo) para indicar el principio/final.</p>	
<p><b>3</b> Toque el icono Retroceder/Avanzar (  /  ) para ajustar el punto divisorio.</p>	
<p><b>4</b> Para la vista previa del video, toque (  ) en la pantalla o el icono (  ) para reproducir o pausar el video. Toque el icono (  ) para detener el video.</p>	
<p><b>5</b> Toque el icono Guardar como nuevo (  ) para recortar el video en la sección negra de la barra, dejando la sección verde como un archivo de video nuevo.</p>	
<p><b>6</b> Toque dos veces el icono Regresar/Salir (  ) o manténgalo presionado para salir.</p>	

Flujo de video:

Especifique el punto Divisorio (  /  ) donde se cortará el videoclip.

Las secciones A y C se cortarán, y la sección B se guardará como un videoclip nuevo.



# Capítulo 5



## Configuraciones de la videocámara

### Menú Configuración

Operación	Pantalla
<ol style="list-style-type: none"><li>1 Toque el ícono (  ) en la pantalla. Aparece la pantalla Menú.</li><li>2 Toque dos veces el ícono Configuración (  ) para ingresar en su menú de configuración.</li><li>3 Las opciones del menú Configuración son: Menú del sonido (sonido de funcionamiento), TV, Idioma, Ajuste de la hora, Formatear y Configuración predeterminada.</li></ol>	

### Menú Sonido



Se pueden habilitar o deshabilitar el tono y los sonidos de operación.



Operación	Pantalla
<ol style="list-style-type: none"> <li><b>1</b> En el menú Configuración, toque dos veces el ícono Menú Sonido. Aparece la pantalla Menú.</li> <li><b>2</b> Toque la opción deseada para seleccionarla.</li> <li><b>3</b> Toque de nuevo para validar la configuración.</li> <li><b>4</b> Toque dos veces el ícono Regresar/Salir (  ) o manténgalo presionado para salir.</li> </ol>	

### TV

Utilice esta función para seleccionar el estándar de TV apropiado para su área, ya sea NTSC o PAL.

Una configuración incorrecta del sistema de TV puede ocasionar el parpadeo de la imagen.

	NTSC (60Hz)	EE.UU., Canadá, Japón, Corea del Sur, Taiwán, etc.
	PAL (50Hz)	Reino Unido, Europa, China, Australia, Singapur, Hong Kong, etc.

Operación	Pantalla
<ol style="list-style-type: none"> <li><b>1</b> En el menú Configuración, toque dos veces el ícono TV.</li> <li><b>2</b> Toque la opción deseada para seleccionarla.</li> <li><b>3</b> Toque de nuevo para validar la configuración.</li> <li><b>4</b> Toque dos veces el ícono Regresar/Salir (  ) o manténgalo presionado para salir.</li> </ol>	



## Idioma

Utilice esta opción para seleccionar el idioma de la interfaz de usuario.



Operación	Pantalla
<ol style="list-style-type: none"> <li>1 En el menú Configuración, toque dos veces el ícono Idioma.</li> <li>2 Toque la opción deseada para seleccionarla.</li> <li>3 Toque de nuevo para validar la configuración.</li> <li>4 Toque dos veces el ícono Regresar/Salir (🏠) o manténgalo presionado para salir.</li> </ol>	

## Ajuste de la hora

Operación	Pantalla
<ol style="list-style-type: none"> <li>1 En el menú Configuración, toque dos veces el ícono Ajuste de la hora.</li> <li>2 Para fijar esta configuración toque mes, día, año, hora o minuto.</li> <li>3 Utilice los botones de dirección Arriba/Abajo para ajustar los valores numéricos.</li> <li>4 Toque el ícono (🏠) para validar la configuración.</li> <li>5 Toque dos veces el ícono Regresar/Salir (🏠) o manténgalo presionado para salir.</li> </ol>	

## Formatear

Utilice esta opción para eliminar todos los datos almacenados en la memoria integrada o en una tarjeta SD™.

	SÍ	Elimina todos los videos y fotografías en la memoria integrada (cuando no está instalada una tarjeta SD™), o elimina todos los videos y fotografías en la tarjeta SD™ instalada.
	NO	No elimina todos los videos y fotografías en la memoria integrada (cuando no está instalada una tarjeta SD™), o no elimina todos los videos y fotografías en la tarjeta SD™ instalada.



Operación	Pantalla
<ol style="list-style-type: none"> <li>1 En el menú Configuración, toque dos veces el ícono Formatear.</li> <li>2 Toque la opción deseada para seleccionarla.</li> <li>3 Toque de nuevo para validar la configuración.</li> <li>4 Toque dos veces el ícono Regresar/Salir (🏠) o manténgalo presionado para salir.</li> </ol>	

#### PRECAUCIÓN

Si se formatea la tarjeta SD™ se borran todos los datos. Por lo tanto, asegúrese de copiar todos los datos en una computadora o en otro medio antes de formatear la tarjeta SD™.

## Configuración predeterminada

Para restaurar la configuración predeterminada en fábrica seleccione esta opción.

	SÍ	Restaura la configuración predeterminada en fábrica.
	NO	No restaura la configuración predeterminada en fábrica.

Operación	Pantalla
<ol style="list-style-type: none"> <li>1 En el menú Configuración, toque dos veces el ícono Configuración predeterminada.</li> <li>2 Si selecciona <b>SÍ</b> se lleva a cabo la operación y si selecciona <b>NO</b> se cancela.</li> <li>3 Toque dos veces el ícono Regresar/Salir (🏠) o manténgalo presionado para salir.</li> </ol>	

En la siguiente tabla se enumeran las configuraciones predeterminadas de la videocámara:

<b>Configuración</b>	<b>Configuración predeterminada en fábrica</b>
Resolución	Video: Full HD 1080p/30 Fotografías: Estándar - 5M
Luz	APAGADA
Estabilización	ACTIVADA
Detección de movimiento	DESACTIVADA
Seguimiento de caras	DESACTIVADA
Cámara lenta	DESACTIVADA
Pregrabación	DESACTIVADA
Tiempo de espera	DESACTIVADO
Reproducción continua	DESACTIVADA
Autotemporizador	DESACTIVADO
Detección de sonrisa	DESACTIVADA
Impresión de fecha	DESACTIVADA
ISO	Auto
Presentación de diapositivas	DESACTIVADA
Modo Macro	DESACTIVADO
Medida de exposición	Auto
Escena	Auto
Filtro	Auto
Balance de blancos	Auto
Menú Sonido	ACTIVADO
TV	NTSC
Idioma	Inglés
Volumen	Nivel 4

# Capítulo 6

## Ver fotografías o videos en un televisor

### Conexión a un televisor de alta definición de 16:9 (ancho)

Para ver imágenes fotográficas o los videos almacenados en la videocámara a través de un televisor:

- 1 Conecte el cable mini HDMI™ al puerto de salida mini HDMI™ de la videocámara.
- 2 Conecte el otro extremo del cable a un televisor.
- 3 Fije la fuente de entrada de video del televisor en HDMI™.

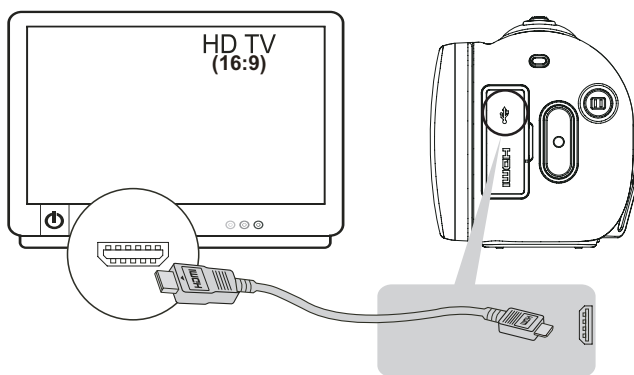

*(Ilustración de muestra) Conexión de un televisor de alta definición*

- 4** Los pasos para ver las fotografías y videos almacenados a través de un televisor son los mismos que para verlos a través de la pantalla LCD.
- 

**NOTA** Cuando la videocámara está conectada a un televisor de alta definición no aparecen imágenes en la pantalla LCD táctil.

---

**NOTA** Algunas funciones podrían no estar accesibles cuando la videocámara esté conectada a un TV o a un HDTV.

---

# Capítulo 7

## Ver fotografías o videos en una computadora

---

---

### NOTA

Para ver videos correctamente en una computadora podría ser necesario instalar la aplicación de software incluido ArcSoft MediaImpression®.

---

### Instalación del paquete de software incluido

El CD-ROM suministrado con la videocámara contiene dos aplicaciones de software.

- ❖ **ArcSoft MediaImpression®** es una aplicación fácil de usar que ayuda a gestionar medios y transferir videos a Internet en forma sencilla.
- ❖ **Adobe® Reader®** es un programa de software muy popular que se requiere para ver el Manual del usuario. Muchos usuarios encontrarán que ya tienen instalado este software en su computadora.

Para instalar el paquete de software incluido:

- 1 Inserte el CD-ROM en la unidad de discos ópticos de la computadora.  
Aparece la pantalla de ejecución automática.
- 2 Haga clic en **Instalar software**. Para terminar el proceso de instalación siga las instrucciones que aparecen en la pantalla.

**NOTA**

En la ayuda en línea puede obtener información detallada sobre el software incluido.

---

## Cómo transferir fotografías o videos a la computadora

Puede transferir fotografías o videos almacenados en su videocámara a una computadora y enviarlos por correo electrónico a sus amigos o colocarlos en Internet.

Para hacerlo:

- 1 Conecte la computadora y la videocámara con el mini cable USB 2.0 que se suministra.  
La luz del indicador múltiple parpadea:
- 2 Para acceder a fotografías y videos en su tarjeta SD™: los videos y las fotografías se pueden encontrar en la computadora bajo **Mi PC\Disco extraíble\DCIM\100MEDIA**.
- 3 Para acceder a fotografías y videos en la memoria interna de la videocámara: los videos y fotografías se pueden encontrar en la computadora bajo **Mi PC\DV\DCIM\100MEDIA**.
- 4 En esta carpeta puede ver, eliminar, mover o copiar todos los videos/fotografías que desee.

# Capítulo 8

## Cómo cargar archivos de video y fotografías en Internet

---

La aplicación integrada **CAMILEO® Uploader** permite transferir fácilmente videoclips y fotografías a sitios web de redes sociales en forma instantánea, para compartirlos con familiares y amigos. El paquete de software incluido, **ArcSoft MediaImpression®**, también se puede utilizar para transferir videoclips a estos sitios web.

---

**NOTA** Para transferir videos a un sitio web debe tener acceso a Internet.

---

---

**NOTA** CAMILEO Uploader es solamente para sistemas basados en Windows®.

---



## CAMILEO® Uploader

Para cargar archivos en Internet:

- 1 Conecte la videocámara a la computadora usando el cable USB que se suministra.

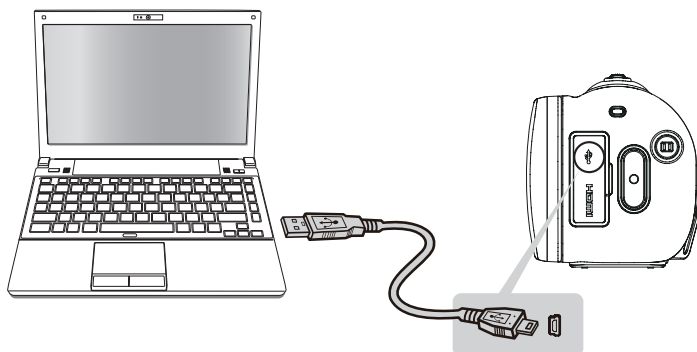

*(Ilustración de muestra) Cómo conectar la videocámara a una computadora*

- 2 Cuando se haya efectuado la conexión USB la ventana de Ejecución automática (*AutoPlay*) de la aplicación CAMILEO® Uploader aparece en la pantalla de la computadora. (Si la ventana de Ejecución automática no aparece, haga clic en **Mi PC > DVAP > DVAP.exe** para ejecutar la aplicación).

### NOTA

Para ver videos/fotografías en CAMILEO® Uploader podría ser necesario instalar primero ArcSoft MediaImpression® en la computadora. Si ArcSoft MediaImpression no está instalado, puede que le soliciten que instale H.264 Codec (ffdshow-un software gratuito con licencia GPL) para ver videos correctamente en CAMILEO Uploader.

- 3 Seleccione el sitio web a donde desea transferir los archivos.

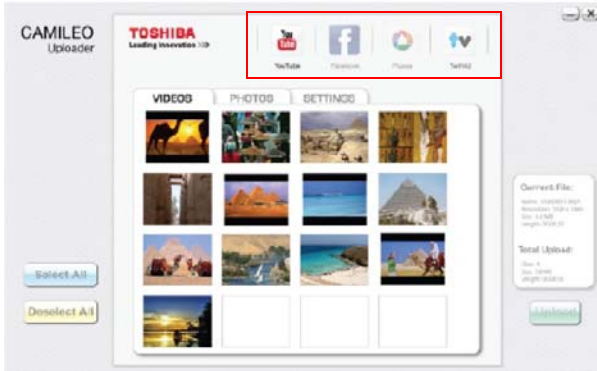

(Imagen de muestra) Pantalla principal de CAMILEO® Uploader

**NOTA** En ciertas regiones puede que no se pueda acceder a algunos sitios web de redes sociales.

- 4 Haga clic en la ficha **Videos** o **Fotografías** para ir a la página de miniaturas de videos/fotografías.

Use la barra de desplazamiento para ver la página anterior/siguiente.

- 5 Haga clic en los archivos que desea cargar. Haga clic en **Seleccionar todo/Deseleccionar todo** para seleccionar o deseleccionar todos los archivos de video o fotografías que aparecen en la página actual.



(Imagen de muestra) Pantalla de CAMILEO® Uploader - Cargar videos/fotografías

- 6 Haga clic en **Upload** (Cargar) para empezar a transferir los archivos.
  - ❖ Haga clic en **CANCEL** (Cancelar) para detener el proceso de carga.



(Imagen de muestra) Pantalla de CAMILEO® Uploader - Cancelar

## Configuración de la información de cuenta de un sitio web

### NOTA

Tiene que activar su cuenta de Facebook por correo electrónico después de registrarla.

Si la configuración de la privacidad en su cuenta de Facebook está establecida en el nivel más alto de seguridad, podría tener acceso limitado a CAMILEO® Uploader.

- 1 Seleccione el sitio web.
- 2 Haga clic en la ficha **Settings** (Configuración) para ver la pantalla de configuración.
- 3 Escriba la información de su cuenta y luego haga clic en **Save** (Guardar).
- 4 Para guardar la información de la cuenta y evitar tener que volver a escribir la información de inicio de sesión, seleccione **Remember password** (Recordar contraseña).

- 5 Si no ha establecido previamente una cuenta en el sitio web, primero tendrá que crear una.



*(Imagen de muestra) Pantalla de CAMILEO® Uploader - Cómo crear una cuenta nueva*

**NOTA**

En ciertas regiones puede que no se pueda acceder a algunos sitios web de redes sociales. Para cargar archivos en un sitio web debe tener acceso a Internet.

# Capítulo 9

## Modo Cámara web

---

Conecte la videocámara a la computadora utilizando el cable USB 2.0 que se suministra. Presione el botón Video para pasar al modo de Cámara web. La luz del indicador múltiple se ilumina en color azul. En este modo usted puede efectuar videoconferencias en vivo y comunicaciones multimedia.

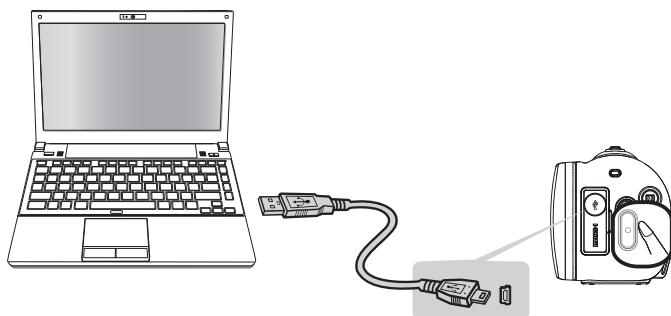

*(Ilustración de muestra) Cómo conectar la videocámara a una computadora*

# Capítulo 10

## Especificaciones

Sensor de imagen	Sensor BSI CMOS de 5 megapíxeles
Modos de operación	Grabar videos, Grabar fotografías, Cámara web
Tipos de lente	Zoom óptico 23x
Lente	Lente de enfoque automático (F3.5 - 4.1)
Rango de enfoque	Modo Macro: ancho: 1 cm (0,39 pulg.) ~ 120cm (47,24 pulg.) Modo normal: 1 cm (0,39 pulg.) ~ infinity
Zoom	1x~120x (zoom digital 120x)
Obturador	Electrónico
Pantalla LCD táctil	7,6 cm (3 pulg.) pantalla LCD táctil (16:9)
Medios de almacenamiento	<b>CAMILEO® X400:</b> Memoria integrada de 128 MB (memoria parcial utilizada para el código del firmware). <b>CAMILEO® X416:</b> Memoria integrada de 16 GB (memoria parcial utilizada para el código del firmware). Compatible con ranuras de tarjetas SD/SDHC/SDXC (hasta 128 GB)
Resolución de imagen	16 MP: 4608 x 3456 (Interpolados) 5 MP: 2592 x 1944 3 MP: 2048 x 1536
Resolución de video	Full HD (1080/30): 1920 x 1080 (30fps) HD (720/60): 1280 x 720 (60fps) HD (720/30): 1280 x 720 (30fps) VGA (480/30): 640 x 480p (30fps)

*Condiciones ambientales de funcionamiento***Longitud aproximada de grabación (1GB)**

Resolución:	1920 x 1080 (FHD1080p/ 30fps)	1280 x 720 (HD720p/ 60fps)	1280 x 720 (HD720p/ 30fps)	640 x 480 (VGA/30fps)
Longitud de grabación:	~00:11:30	~00:11:30	~00:17:15	~00:34:30

**Capacidad aproximada para fotografías (1GB)**

Resolución:	16MP	5MP	3MP
Capacidad para fotografías:	~426 fotografías	~817 fotografías	~1090 fotografías

Balance de blancos	Auto, Luz de día, Fluorescente, Tungsteno
ISO	Auto/800/1600/3200/6400
Medida de exposición	Auto/Centro/Punto
Autotemporizador	Demora de 10 segundos
Luz	Luz encendida/Luz apagada/Luz digital
Formato de archivo	Fotografía: JPG Video: MP4 (H.264)
Reproducción de imagen	Imagen individual/ Presentación de diapositivas
Interfaz de PC	Mini puerto USB 2.0
Salida TV	Puerto mini HDMI™/AV vía puerto mini USB
Batería	Batería recargable de iones de litio Peso de la batería 31 g (1,1 oz) Tiempo de carga de la batería: 4 horas con adaptador de CA Duración de la batería: 1 hora y 40 minutos con la LCD encendida
Dimensiones (Long. x Anch. x Alt.)	120 x 54 x 62 mm 4,7 x 2,1 x 2,4 pulg.
Peso	CAMILEO X400: 295 g (10,4 oz.) (sin batería) CAMILEO X416: 297 g (10,5 oz.) (sin batería)

**Condiciones ambientales de funcionamiento**

Temperatura de funcionamiento: -10° a 40° C (14° a 104° F)

Humedad de funcionamiento: 20 a 85% (no se tiene en cuenta la condensación)

# Capítulo 11

## Solución de problemas

---

- 1 Si la vista previa en la pantalla LCD táctil no es clara mientras se graba, ¿cómo se puede ajustar el enfoque?**

Trate de alternar entre los modos Macro y Normal.

- 2 Los archivos en la tarjeta de memoria no aparecen correctamente cuando la pantalla LCD táctil muestra la marca “!”.**

El símbolo “!” indica que la velocidad de la tarjeta SD™ es muy baja o que la tarjeta contiene archivos corrompidos. Para resolver este problema, formatee la tarjeta SD™ utilizando la videocámara en vez de la computadora. (Para más información, consulte [“Formatear” en la página 55](#)).

Cambie la tarjeta SD/SDHC/SDXC por una tarjeta de alta velocidad.

- 3 ¿Por qué algunas de las fotografías de interiores aparecen oscuras y borrosas?**

La videocámara extiende el tiempo de exposición de las fotografías en interiores o en condiciones de baja iluminación. Mantenga la videocámara (y el objetivo) firmes durante varios segundos mientras toma las fotografías. El obturador emite un sonido cuando se toma una fotografía.



---

#### 4 ¿Cómo se carga la batería?

Debe utilizar el adaptador de CA o el cable USB suministrados.

La videocámara debe estar APAGADA. Una luz parpadeante confirma que la batería se está cargando. Una luz sólida indica que se completó la carga. La luz se apaga automáticamente después de que la batería se carga por completo (en el modo de carga con CA).

#### 5 Después de conectar el cable USB a la computadora:

- ❖ “DV” indica la memoria interna de la videocámara.
- ❖ “Removable Disk” indica la memoria externa (tarjeta SD/SDHC/SDXC instalada en la videocámara) (la ruta varía de acuerdo con el nombre de la tarjeta SD™).
- ❖ “DVAP” indica la aplicación integrada CAMILEO® Uploader (solamente para sistemas basados en Windows®).

---

**PRECAUCIÓN**

No formatee el disco o elimine la aplicación. La aplicación CAMILEO® Uploader podría no funcionar.

---

# Capítulo 12

## Información adicional

---

### Asistencia técnica de Toshiba

Si necesita ayuda o tiene problemas con el funcionamiento de su producto, podría ser necesario ponerse en contacto con Toshiba para obtener asistencia técnica adicional.

### Antes de contactar a Toshiba

Puesto que algunos problemas pueden estar relacionados con el software, es conveniente que recurra primero a otras fuentes de asistencia técnica. Intente lo siguiente antes de comunicarse con Toshiba:

- ❖ Consulte la documentación suministrada con el producto.
- ❖ Si el problema se produce mientras está ejecutando una aplicación de software, consulte las sugerencias sobre posibles soluciones de problemas en la documentación del software. Póngase en contacto con el personal de asistencia técnica del fabricante del software y solicite su ayuda.
- ❖ Consulte al revendedor o al distribuidor a quien le compró el producto, ya que es su mejor fuente de información actualizada y asistencia.

## Contacto con Toshiba

### Sitio web de asistencia técnica de Toshiba

Para obtener asistencia técnica o para mantenerse al día acerca de las opciones más recientes de software para su producto CAMILEO®, así como para obtener otro tipo de información sobre otros productos, asegúrese de visitar periódicamente el sitio web de Toshiba en [www.support.toshiba.com](http://www.support.toshiba.com).

### Contacto telefónico con Toshiba

Si desea solicitar asistencia técnica, llame al Centro de asistencia al cliente de Toshiba:

Al (888) 592-0944 dentro de Estados Unidos

Al (949) 583-3305 desde fuera de Estados Unidos

Centro de Asistencia Telefónica de Toshiba para América Latina, servicio en español.

#### **Horas:**

De lunes a viernes de 8:00 a.m. a 9:00 p.m. (hora estándar del este):

Argentina: 0-800-666-3701

Bolivia: 800-10-0684

Chile: 800-646526

Colombia: 01-800-912-0539

Costa Rica: 0-800-011-1123

Ecuador: 00-1-949-587-6834\*

El Salvador: 800-6601

Guatemala: 1-800-624-0114

Honduras: 00-1-949-587-6836\*

Nicaragua: 00-1-949-587-6843\*

Panamá: 008-000447813

Paraguay: 009-800-4410059

Perú: 0-800-5-3817

República Dominicana: 1-888-862-3225

Uruguay: 000-411-002-2297

Venezuela: 0800-1008819

\*Hay cargos por la llamada.

## Garantía

### Información en línea sobre la garantía

Este producto incluye una Garantía limitada estándar de un (1) año. La Garantía limitada estándar de un (1) año para los accesorios de computadoras y los productos electrónicos de Toshiba se puede encontrar en línea en el sitio <http://pcsupport.toshiba.com/accessories1yr>.

### Servicio de garantía

Los clientes en los cincuenta (50) estados de Estados Unidos y en el Distrito de Columbia pueden obtener el servicio en garantía visitando el sitio Toshiba Acclaim en [www.acclaim.toshiba.com](http://www.acclaim.toshiba.com) o llamando al centro de asistencia telefónica 1-888-592-0944.

Los clientes por fuera de los cincuenta (50) estados de Estados Unidos y el Distrito de Columbia pueden obtener el servicio en garantía llamando al centro de asistencia telefónica 1-949-583-3305.